

# ***Telephone Answering Machine***

---

**Operating Instructions Page 2**

**Manual de instrucciones Página 34**

***TAM-2000***

# Owner's Record

The model and the serial numbers are located at the bottom of the unit. Record the serial number in the space provided below. Refer to these numbers whenever you call upon your Sony dealer regarding this product.

Model No. TAM-2000      Serial No. \_\_\_\_\_

## IMPORTANT SAFETY INSTRUCTIONS

When using your telephone equipment, basic safety precautions should always be followed to reduce the risk of fire, electric shock and injury to persons, including the following:

1. Read and understand all instructions.
2. Follow all warnings and instructions marked on the product.
3. Unplug this product from the wall outlet before cleaning. Do not use liquid cleaners or aerosol cleaners. Use a damp cloth for cleaning.
4. Do not use this product near water, for example, near a bath tub, wash bowl, kitchen sink, or laundry tub, in a wet basement, or near a swimming pool.
5. Do not place this product on an unstable cart, stand, or table. The product may fall, causing serious damage to the product.
6. Slots and openings in the cabinet and the back or bottom are provided for ventilation. To protect it from overheating, these openings must not be blocked or covered. The openings should never be blocked by placing the product on the bed, sofa, rug, or other similar surface. This product should never be placed near or over a radiator or heat register. This product should not be placed in a built-in installation unless proper ventilation is provided.
7. This product should be operated only from the type of power source indicated on the marking label. If you are not sure of the type of power supply to your home, consult your dealer or local power company.
8. Do not allow anything to rest on the power cord. Do not locate this product where the cord will be abused by persons walking on it.
9. Do not overload wall outlets and extension cords as this can result in the risk of fire or electric shock.
10. Never push objects of any kind into this product through cabinet slots as they may touch dangerous voltage points or short out parts that could result in a risk of fire or electric shock. Never spill liquid of any kind on the product.
11. To reduce the risk of electric shock, do not disassemble this product, but take it to a qualified service personnel when some service or repair work is required. Opening or removing covers may expose you to dangerous voltages or other risks. Incorrect reassembly can cause electric shock when the appliance is subsequently used.

12. **Unplug this product from the wall outlet and refer servicing to qualified service personnel under the following conditions:**
  - A. **When the power cord or plug is damaged or frayed.**
  - B. **If liquid has been spilled into the product.**
  - C. **If the product has been exposed to rain or water.**
  - D. **If the product does not operate normally by following the operating instructions. Adjust only those controls that are covered by the operating instructions because improper adjustment of other controls may result in damage and will often require extensive work by a qualified technician to restore the product to normal operation.**
  - E. **If the product has been dropped or the cabinet has been damaged.**
  - F. **If the product exhibits a distinct change in performance.**
13. **Avoid using a telephone (other than a cordless type) during an electrical storm. There may be a remote risk of electric shock from lightning.**
14. **Do not use the telephone to report a gas leak in the vicinity of the leak.**

## **SAVE THESE INSTRUCTIONS**

**CAUTION: TO REDUCE THE RISK OF FIRE OR INJURY TO PERSONS BY BATTERY, READ AND FOLLOW THESE INSTRUCTIONS.**

1. **Use only the following type and size batteries: R03 (SIZE AAA) × 4.**
2. **Do not dispose of the batteries in a fire. The cell may explode. Check with local codes for possible special disposal instructions.**
3. **Do not open or mutilate the batteries. Released electrolyte is corrosive and may cause damage to the eyes or skin. It may be toxic if swallowed.**
4. **Exercise care in handling batteries in order not to short the battery with conducting materials such as rings, bracelets, and key. The battery or conductor may overheat and cause burns.**
5. **Do not attempt to recharge the batteries provided with or identified for use with this product. The batteries may leak corrosive electrolyte or explode.**
6. **Do not attempt to rejuvenate the batteries provided with or identified for use with this product by heating them. Sudden release of the battery electrolyte may occur causing burns or irritation to eyes or skin.**
7. **When replacing batteries, all batteries should be replaced at the same time. Mixing fresh and discharged batteries could increase internal cell pressure and rupture the discharged batteries.**
8. **When inserting batteries into this product, the proper polarity or direction must be observed. Reverse insertion of batteries can cause charging, and that may result in leakage or explosion.**

(continued)

9. Remove the batteries from this product if the product will not be used for a long period of time (several months or more) since during this time the battery could leak in the product.
10. Discard "dead" batteries as soon as possible since "dead" batteries are more likely to leak in a product.
11. Do not store this product, or the batteries provided with or identified for use with this product, in high-temperature areas. Batteries that are stored in a freezer or refrigerator for the purpose of extending shelf life should be protected from condensation during storage and defrosting. Batteries should be stabilized at room temperature prior to use after cold storage.

**For the customers in the U.S.A.**

## **INFORMATION FOR GENERAL TELEPHONES**

1. This equipment complies with Part 68 of the FCC rules. On the bottom of this equipment is a label that contains, among other information, the FCC registration number and ringer equivalence number (REN) for this equipment. If requested, this information must be provided to the telephone company.
2. The applicable registration jack (connector) USOC-RJ11C is used for this equipment.
3. This equipment is designed to be connected to the telephone network or premises wiring using a compatible modular jack which is Part 68 compliant.  
The FCC compliant telephone cord and modular plug is provided with this equipment.
4. The REN is used to determine the quantity of devices which may be connected to the telephone line. Excessive RENs on the telephone line may result in the devices not ringing in response to an incoming call. In most, but not all areas, the sum of the RENs should not exceed five (5.0). To be certain of the number of devices that may be connected to a line, as determined by the total RENs, contact the local telephone company.
5. If your equipment (TAM-2000) causes harm to the telephone network, the telephone company will notify you in advance that temporary discontinuance of service may be required. But if advance notice isn't practical, the telephone company will notify the customer as soon as possible. Also, you will be advised of your right to file a complaint with the FCC if you believe it is necessary.
6. The telephone company may make changes in its facilities, equipment, operations or procedures that could affect the operation of the equipment. If this happens the telephone company will provide advance notice in order for you to make necessary modifications to maintain uninterrupted service.
7. If trouble is experienced with the equipment (TAM-2000), for repair or warranty information, please contact Sony Telecommunications Helpline: Tel (201)391-6111. If the equipment is causing harm to the telephone network, the telephone company may request that you disconnect the equipment until the problem is resolved.
8. All repairs will be performed in an authorized Sony service station.

(to be continued)

9. This equipment cannot be used to party lines or coin lines.
10. This equipment is hearing aid compatible.

### **Caution**

You are cautioned that any changes or modifications not expressly approved in this manual could void your authority to operate this equipment.

### **Note**

This equipment has been tested and found to comply with the limits for a Class B digital device, pursuant to Part 15 of the FCC Rules. These limits are designed to provide reasonable protection against harmful interference in a residential installation. This equipment generates, uses and can radiate radio frequency energy and, if not installed and used in accordance with the instructions, may cause harmful interference to radio communications. However, there is no guarantee that interference will not occur in a particular installation. If this equipment does cause harmful interference to radio or television reception, which can be determined by turning the equipment off and on, the user is encouraged to try to correct the interference by one or more of the following measures:

- Reorient or relocate the receiving antenna.
- Increase the separation between the equipment and receiver.
- Connect the equipment into an outlet on a circuit different from that to which the receiver is connected.
- Consult the dealer or an experienced radio/TV technician for help.

### **IMPORTANT INSTALLATION INSTRUCTION**

1. Never install telephone wiring during a lightning storm.
2. Never install telephone jacks in wet location unless the jack is specifically designed for wet location.
3. Never touch uninsulated telephone wires or terminals unless the telephone line has been disconnected at the network interface.
4. Use caution when installing or modifying telephone lines.

# Table of Contents

## Before operating the answering machine

### Setting up

- Checking the package contents 7
- Identifying the parts 8
- Setting up the answering machine 10
  - Inserting the batteries 10
  - Connecting the answering machine 12
  - Placing the answering machine 13

### Getting started

- Setting the day and time 15
- Setting the security code 17

## Operating the answering machine

### Preparing the answering machine

- Preparing your greeting 18
  - Selecting the answering mode/types of greetings 18
  - Setting a beep for incoming messages 19
  - Recording your greeting 20
- Turning the answering function on or off 22
  - Turning on the answering function 22

### Handling messages

- Playing back messages 23
  - Starting playback 23
  - Various operations during message playback 24
- Erasing messages 25
  - Erasing one message 25
  - Erasing all played messages 25
- Recording a memo message 26

### Using the remote functions

- Calling from a remote phone 27
  - Using the toll-saver feature 28
  - Control codes for remote operations 29

## Other information

### Handling the answering machine

- Precautions 30
  - On power source 30
  - On installation 30
  - On maintenance 30
  - On power failure 30

### General

- Troubleshooting 31
- Specifications 33

**Before operating the answering machine ■**

# Checking the package contents

Make sure the following items are included in the package.  
If anything is missing, contact your local Sony dealer.

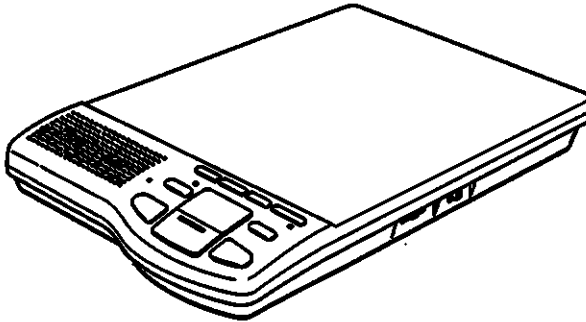

**TAM-2000 Telephone Answering Machine**

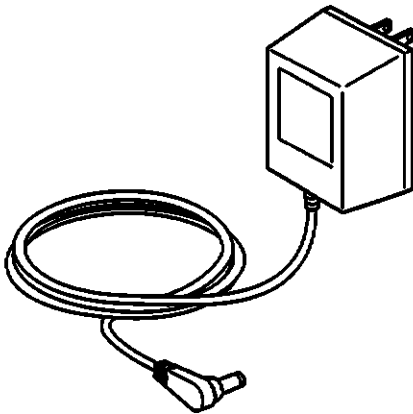

**AC power adaptor (AC-T62)**  
(The shape of the AC power adaptor may differ from the illustration, but the performance is identical.)

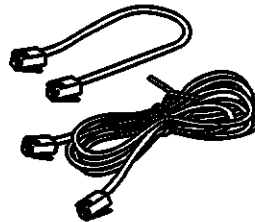

**Telephone line cords (2)**

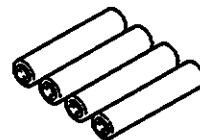

**Size AAA batteries (4)**



**Screws (2)**

# Identifying the parts

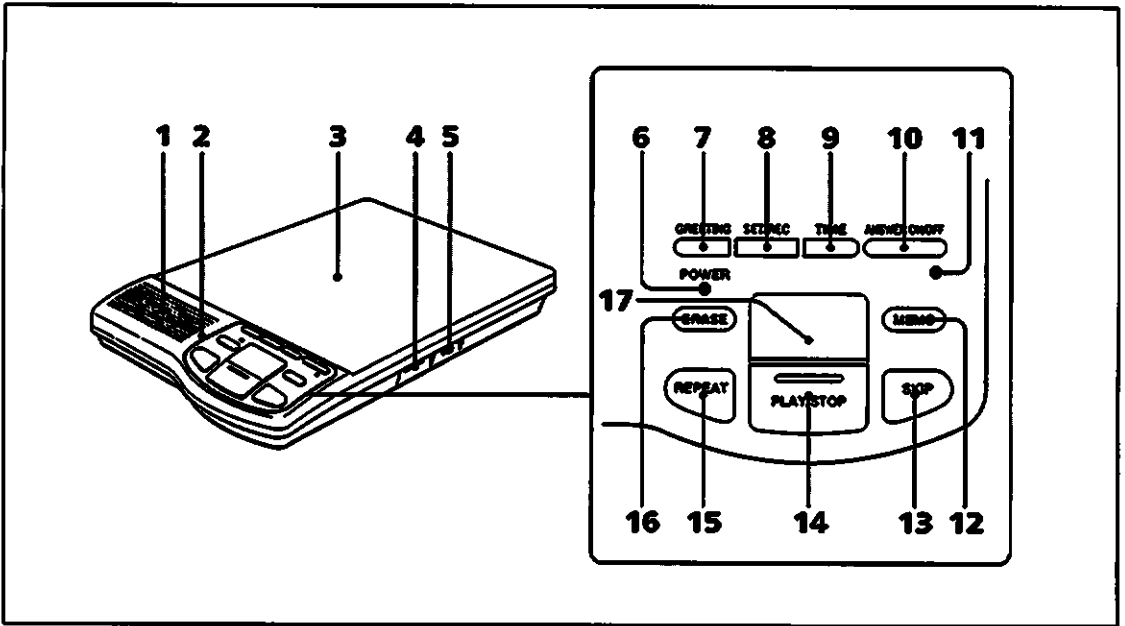

**1 Speaker**

**2 Microphone**

**3 Telephone stand**

When you install the answering machine horizontally, you can place your telephone on this surface.

**4 SPEAKER VOLUME control**

Adjusts the volume of the speaker. It has no effect on the recording level of your greetings or of your memo messages.

**5 AUDIBLE IND/ANNOUNCE ONLY (audible indicator/announcement only) switch**

Turns on or off a beep when there are new messages recorded. Also selects the announcement only mode.

**6 POWER indicator**

Lights when the answering machine is connected to AC power line. Also indicates that the batteries are of sufficient power. Flashes if the batteries have not been inserted, or if their power is low.

**7 GREETING button**

Records your greeting.

**8 SET/REC button**

Records your greeting, sets the day and time, or sets a security code.

**9 TIME button**

Sets the day and time.

**10 ANSWER ON/OFF button**

Turns the answering function on or off.

**11 ANSWER ON indicator**

Lights when the answering function is turned on.

Flashes when there are new messages that have not been played back.

**12 MEMO button**

Records a memo message.

**13 SKIP button**

Skips a message when playing back recorded messages.

**14 PLAY/STOP button**

**15 REPEAT button**

Repeats a message when playing back recorded messages.

**16 ERASE button**

Erases messages.



## 17 Message counter

Indicates the following information.

Display	Status	Meaning
15	Stays lit	Number of messages that have not been played back. The maximum number displayed is "19". If you have 20 messages or more, "19" flashes.
P	Flashes	<ul style="list-style-type: none"><li>• The answering machine is connected to an AC power line for the first time.</li><li>• All memory contents (messages and settings) are cleared due to a power interruption.</li></ul>
R	Stays lit	Announcement only mode is selected.
F	Flashes	The memory is full.
-	Flashes	All messages are erased.
≡	Stays lit	The day and time or the security code is being set.

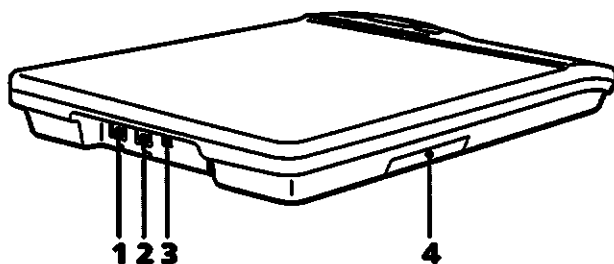

**1 TEL (telephone) jack**

**2 LINE (telephone line) jack**

**3 DC IN 12V jack**

**4 Battery compartment**

# Setting up the answering machine

To set up the answering machine, first insert the batteries, then make necessary connections.

After inserting the batteries, connect the answering machine to an AC outlet as soon as possible (see page 12 for connections); otherwise, the batteries will be soon consumed.

You can place the answering machine in various ways. See the "Placing the answering machine" section (page 13).

## Inserting the batteries

Your recorded messages and settings are stored in the answering machine's memory.

These messages and settings will be lost if a power interruption occurs (such as the AC plug being accidentally disconnected, or a temporary power failure).

Inserting four size AAA batteries lets you back up the memory contents in case of a power interruption.

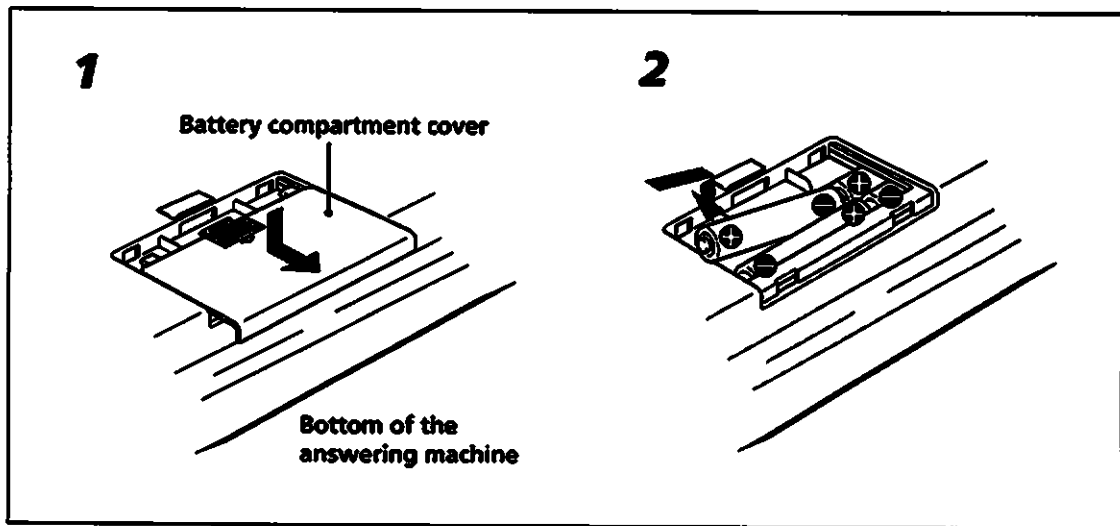

**!**

Replace the batteries about once a year, even if there is no power interruption.

When replacing the batteries, make sure the answering machine is plugged into an AC outlet, or all your messages and settings will be lost.

**1** Slide open the battery compartment cover.

**2** Insert the four size AAA (R03) batteries (supplied).

Make sure the ⊕ and ⊖ on the batteries match the markings in the battery compartment.

**3** Slide the cover back until it snaps into place.

### ■ **Backup duration**—————

The supplied (manganese) batteries provide backup power if an AC power failure occurs. The backup duration is approximately 7 hours.

### ■ **When the backup batteries become weak**———

The POWER indicator flashes.

The indicator also flashes when no batteries are inserted while the answering machine is connected to an AC outlet.

## Connecting the answering machine

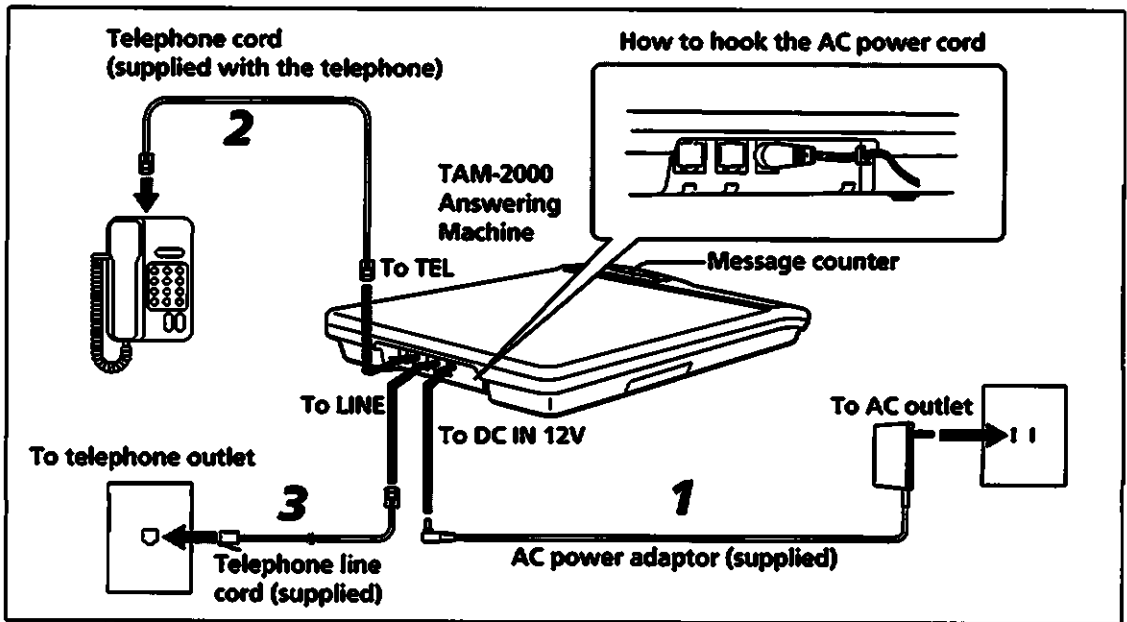

**!**  
If your telephone outlet is not modular, contact your telephone service company for assistance.



Modular

**!**  
If you have 2 phone lines on a single RJ-14 phone jack with 4 wires, the answering machine will only answer the first phone line on the center pair of wires. Please consult your telephone company for rewiring if you need to answer the second phone line which uses the outer pair of wires.



**1** **Connect the AC power adaptor (supplied) to the DC IN 12V jack on the answering machine and to an AC outlet.**  
When you connect the AC power adaptor, the answering machine takes about 10 seconds to reset. Observe the message counter, and when it shows flashing "P", the answering machine is ready for use.

**2** **Connect your telephone.**  
First unplug your telephone from the telephone outlet. Then connect the telephone to the TEL jack on the answering machine.

Skip this step if you do not want to connect a telephone to the answering machine.

**3** **Connect the telephone line cord (supplied) to the LINE jack on the answering machine and to a telephone outlet.**

■ **Note on the AC power adaptor** \_\_\_\_\_  
Use only the AC power adaptor supplied. Do not use any other AC power adaptor.



Polarity of the plug

## Placing the answering machine

You can place the answering machine horizontally and put your telephone or memo pads on its surface.  
Or you can hang the answering machine on the wall.

**With your telephone**

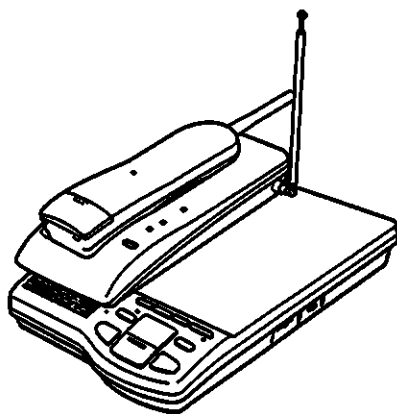
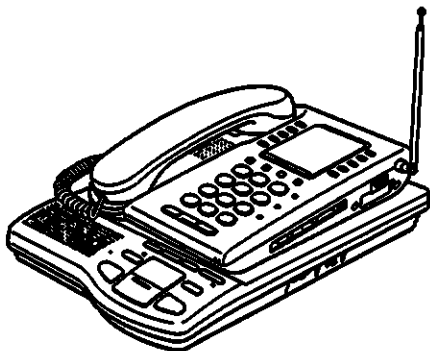

**With memo pads**

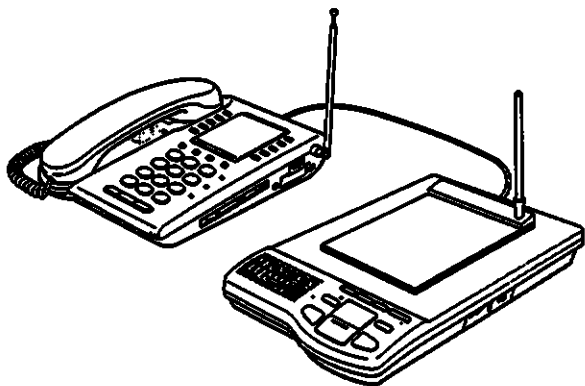

**Using as a bulletin board**

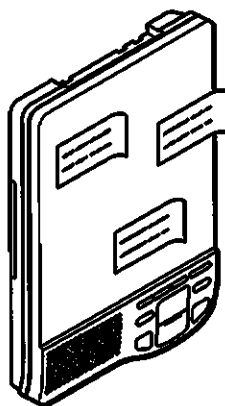

**!**  
Do not place an object heavier  
than an ordinary telephone.

## → Setting up the answering machine

### ■ Hanging the answering machine on a wall

To hang the answering machine on a wall, first make necessary connections (see the "Connecting the answering machine" section on page 12), then follow the instructions below.

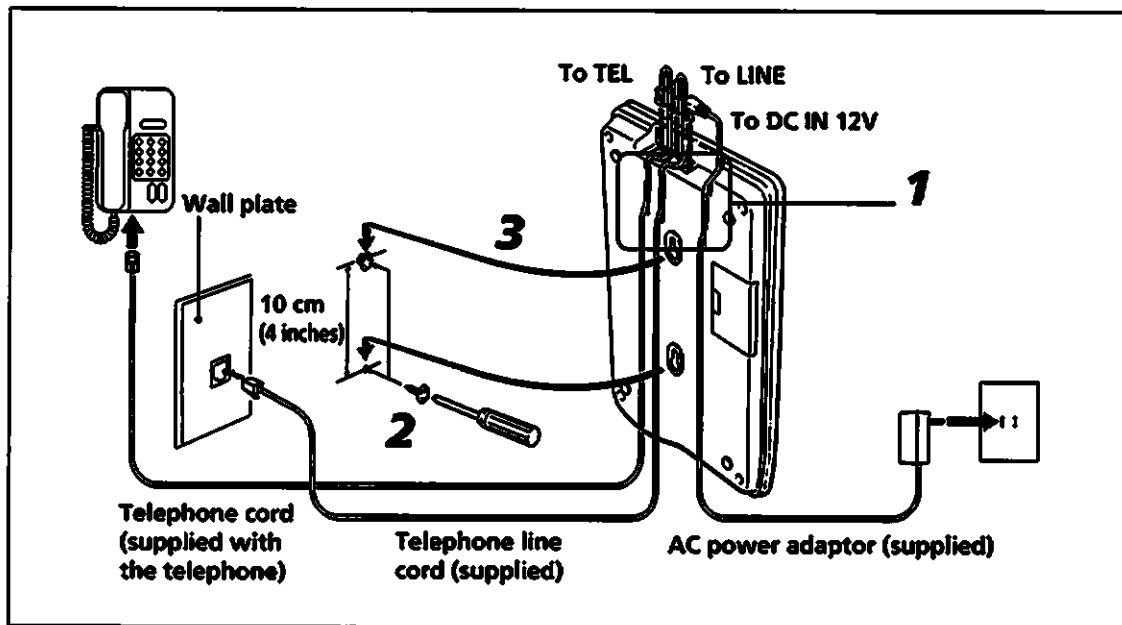

**1** Insert the cords into the grooves on the answering machine.

**2** Attach the screws (supplied) to the wall.

**3** Hook the answering machine to the screws.

# Setting the day and time

Incoming messages are automatically stamped with the day and time. Setting the correct day and time enables you to know when a message was recorded.

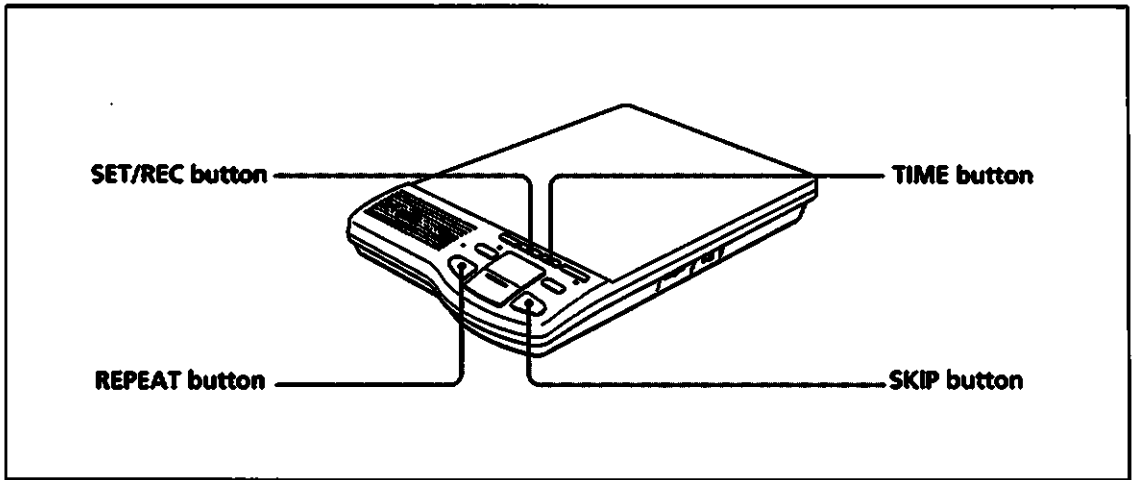

**!**

If more than 20 seconds elapse between pressing buttons (or more than 60 seconds when setting the minute), the operation will be canceled and you must start over again.

- 1 Press SET/REC.**  
You hear the recorded instructions.
- 2 Press TIME.**  
You hear the recorded instructions.
- 3 Set the current day of the week by pressing SKIP or REPEAT.**  
Press SKIP to advance the day, or REPEAT to go back. Each time you press SKIP or REPEAT, the answering machine announces the day of the week.
- 4 Press SET/REC.**
- 5 Set the hour from which you want to start, by pressing SKIP or REPEAT.**  
Press SKIP to increase the hour, or REPEAT to decrease it.
- 6 Press SET/REC.**
- 7 Set the minute from which you want to start, by pressing SKIP or REPEAT.**  
Press SKIP to increase the minute, or REPEAT to decrease it.
- 8 Press SET/REC at the day and time you have set.**  
The answering machine announces the day and time and starts counting time.

## ing the day and time

---

- **To check the current time**—————  
Press **TIME**.  
The answering machine announces the current day and time.
  
- **If the current day and time are not set**—————  
When playing back recorded incoming messages, you will not hear a time stamp.  
If you try to check the current time, you will hear five short error beeps.
  
- **If a power interruption occurs**—————  
If the batteries are either dead or not installed, the current day and time will be erased. In this case, set the current day and time again.



# Setting the security code

If you want to operate the answering machine from a remote phone away from home, you must first set the security code. See "Calling from a remote phone" section on page 27 for details on remote operations.

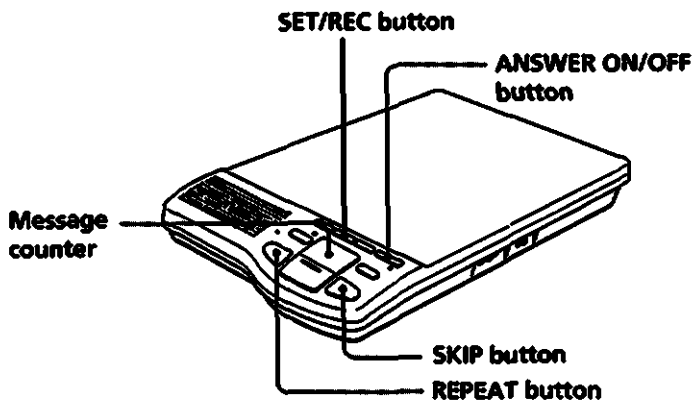

- 1 Press SET/REC.**  
You hear the recorded instructions.
- 2 Press ANSWER ON/OFF.**  
You hear the recorded instructions, and "≡" appears in the message counter.
- 3 Set a one-digit number between 0 and 9 by pressing SKIP or REPEAT.**  
Press SKIP to increase a number, or REPEAT to decrease. A number is displayed on the message counter.
- 4 Press SET/REC.**  
The security code is set, and you hear a long confirmation beep.  
To keep your security code confidential, the answering machine does not announce it for your confirmation.

**!**  
Try not to forget the security code as it cannot be checked.

## ■ Changing the security code

Set any other one-digit security code by following the steps above, and the old security code will be cleared automatically.

## ■ Erasing the security code

You can erase the security code so that the answering machine cannot be operated from a remote phone.

- 1 Press SET/REC.**
- 2 Press ANSWER ON/OFF.**  
"≡" appears in the message counter.
- 3 Press SET/REC again.**  
You hear a long confirmation beep, and the security code already set is erased.



# Preparing your greeting

## Selecting the answering mode/types of greetings

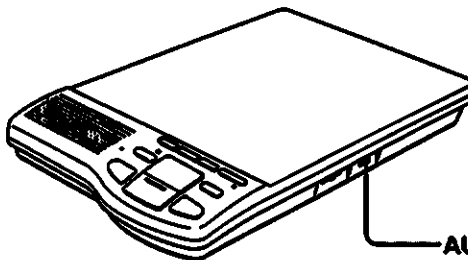
You can set the answering machine to record incoming messages (normal mode), or to just make an announcement without recording messages (announcement only mode). You can record your own greeting, or use the factory pre-recorded greetings. In normal answering mode, you can turn a beep on to inform you of new messages (page 19).



**AUDIBLE IND/  
ANNOUNCE ONLY  
switch**

Answering mode	Useful when	AUDIBLE IND/ANNOUNCE ONLY switch setting position
Normal	<p>You want to play a greeting to ask the caller to leave a message.</p> <p>Pre-recorded greeting<sup>1)</sup>:                      "Hello, I'm unable to answer your call right now.                      Please leave your name, number and message after the tone."</p>	<p>When turning on a beep<sup>2)</sup></p>  <p>When turning off a beep<sup>2)</sup></p> 
Announcement only	<p>You want to make an announcement to the caller without accepting incoming messages when, for example, you are away on a long vacation.</p> <p>Pre-recorded greeting<sup>1)</sup>:                      "Hello, I'm unable to answer your call right now.                      Please call again. Thank you."</p>	

- 1) Although there are two separate factory pre-recorded greetings for normal mode and announcement only mode, you can record only one greeting, and it will be used regardless of the mode. Therefore, if you decide to change modes, make sure that you record a new greeting to match the answering mode.
- 2) If you want the answering machine to beep when there are any new messages, set the AUDIBLE IND switch to ON; if you do not, set to OFF. See the next page for details.

## ■ **If there is not enough memory to record an incoming message**

---

The answering machine can record messages (including incoming messages, your own greeting and memo messages) of up to about 15 minutes in its memory. If the remaining portion of the memory becomes less than a minute, the answering machine is automatically switched to the announcement only mode.

## **Setting a beep for incoming messages**

You can set the answering machine to beep and alert you of recorded incoming messages in normal greeting mode.

To turn on the beep, set the **AUDIBLE IND/ANNOUNCE ONLY** switch to **AUDIBLE IND ON**.

## Recording your greeting

You can record your own greeting. If you want to use the pre-recorded greetings, skip this section.

Your own greeting will be used for both the normal and announcement only modes. The pre-recorded greetings cannot be used unless you erase your own recorded greeting.

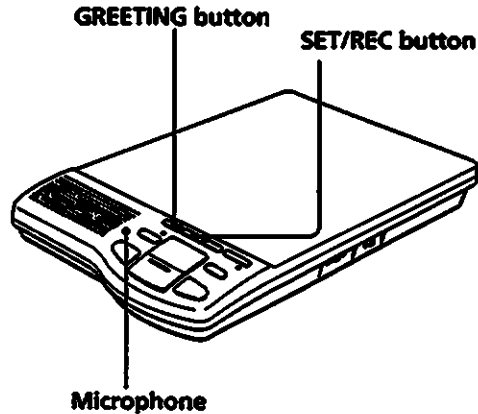

**!**

If more than 20 seconds elapse after pressing SET/REC, the operation is canceled and you must start over again.

**!**

You can record only one greeting, and it will be used regardless of the answering mode. Therefore, if you decide to change modes, make sure that you record a new greeting to match the answering mode.

**1**

**Press SET/REC.**

You hear the recorded instructions.

**2**

**Press GREETING.**

You hear the recorded instructions.

**3**

**After you hear the tone, start recording.**

**Speak about 30 cm (12 inches) away from the microphone.**

The greeting must be between 2 seconds and 4 minutes. If it is less than 2 seconds, you will hear five short error beeps, and you must start over again.

If the 4-minute limit is exceeded, recording automatically stops.

**4**

**Press SET/REC to stop recording.**

The answering machine automatically replays the greeting you recorded.

**■ If the remaining memory becomes full while recording**

You will hear five short error beeps and the recording will be canceled.

## ■ **To check the greeting** \_\_\_\_\_

Press **GREETING**.

The answering machine replays the greeting. If no greeting has been recorded, the pre-recorded message is heard instead.

## ■ **To change the greeting** \_\_\_\_\_

Record a new greeting.

The new greeting replaces the old one.

## ■ **To use the pre-recorded messages** \_\_\_\_\_

If you want to use the pre-recorded messages, erase your own greeting as follows:

1 Press **GREETING**.

2 While the greeting is being replayed, press **ERASE**.

Note that the pre-recorded greeting messages cannot be erased.

## ■ **If a power interruption occurs** \_\_\_\_\_

- If a power interruption occurs and there are fresh batteries in the answering machine, the greeting you recorded will be retained in the memory for about 7 hours.
- If a power interruption occurs and the batteries in the answering machine are dead, the greeting you recorded will be cleared. If this happens, the "P" indicator will appear in the message counter when the power is restored. Record the greeting and set the current day and time (page 15) again.

# Turning the answering function on or off

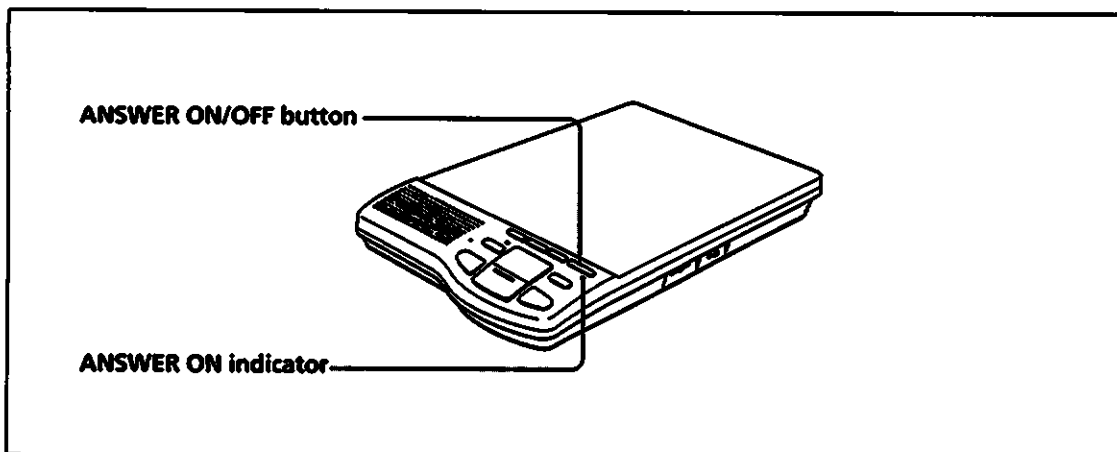

## Turning on the answering function

**Press ANSWER ON/OFF so that the ANSWER ON indicator lights.**

If you set the answering machine to normal mode, the indicator flashes when there are messages that have not been played back. See "Selecting the answering mode/types of greetings" on page 18 for selection of the answering mode.

### ■ If remaining memory space is not enough

- If the remaining time for recording messages is less than 4 minutes, the answering machine announces the remaining time in minute when you turn on the answering function.
- If the remaining time is less than a minute, "F" flashes in the message counter. The answering machine instructs you to erase the messages in the memory when you try to turn on the answering function. You cannot turn on the answering function unless you erase the messages.

### ■ To speak to the caller

You can speak to the caller even after the answering machine starts answering the incoming call.

**To speak to the caller, pick up the handset of your telephone connected to the answering machine.**

The answering machine stops playback of the greeting, and you can speak to the caller. (If playback does not stop, press PLAY/STOP.)

### ■ To turn off the answering function

**Press ANSWER ON/OFF so that the ANSWER ON indicator goes off.**

# Playing back messages

## Starting playback

The message counter shows the number of new messages recorded.  
The PLAY/STOP button lets you play back new messages.

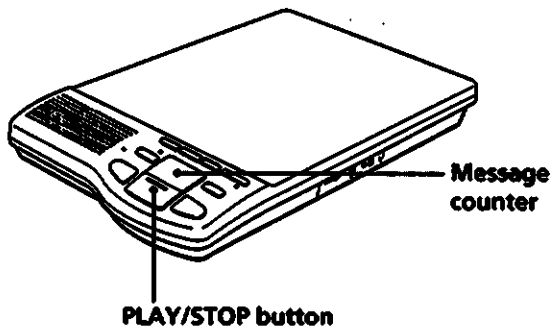

! If there are no new recordings, the old ones will be played back instead.

! Even when the message counter returns to zero, the messages still remain in the memory until you erase them. We recommend that you regularly clear the old messages to make room for new ones.

**To start playback, press PLAY/STOP.**

Messages are played back in the order they were recorded. The sequence is indicated on the message counter.

When all the messages are played back, the message counter returns to zero and playback stops.

### ■ About the message counter display

Maximum number displayed is "19".

If there are more than 19 recordings, "19" flashes.

"F" flashes when the memory is full of messages regardless of the number of messages.

### ■ To play back the messages you have listened to

When all the new messages are played back, press PLAY/STOP.

### ■ When the AUDIBLE IND/ANNOUNCE ONLY switch is set to AUDIBLE IND ON

The answering machine will beep to indicate that there are new messages.

Beeping stops when you press any button. It also stops if you set the switch to AUDIBLE IND OFF.

## Various operations during message playback

During playback of each message, you can perform various operations using the SKIP and REPEAT buttons.

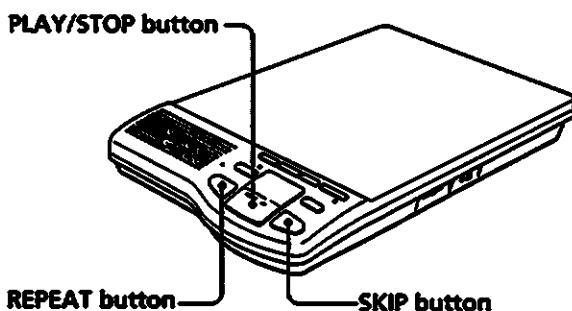

■ **To repeat the current message** \_\_\_\_\_

During playback of a message, press REPEAT.  
Playback resumes from the beginning of the current message.

■ **To go back to previous messages** \_\_\_\_\_

Press REPEAT within the first three seconds of the current message.  
The answering machine jumps back to the message.

■ **To skip a message** \_\_\_\_\_

During playback of a message, press SKIP.  
The answering machine plays back the next message.

■ **To change the playback speed** \_\_\_\_\_

During playback, use SKIP or REPEAT as follows:

To play back at:	Press and hold:
50% faster than the normal speed	SKIP
30% slower than the normal speed	REPEAT

To return to the normal speed, release SKIP or REPEAT.

■ **To stop playback** \_\_\_\_\_

Press PLAY/STOP.

**!**  
Changing playback speed does not affect the speed at which the time/day stamp is announced.



# Erasing messages

You can erase each message one by one, or erase all messages. Note that the messages cannot be recovered once erased.

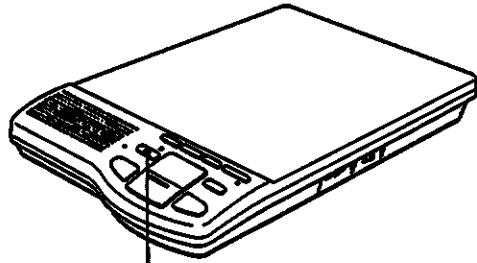

ERASE button

## Erasing one message

**During the message playback, press ERASE.**  
You hear a confirmation beep and then the next message is played back.

## Erasing all played messages

**!**  
The operation will be canceled if there are any new messages you have not played back yet.

**When the answering machine is not playing back any messages, press ERASE.**  
The answering machine announces that all of your messages have been erased.

# Recording a memo message

You can leave memo messages to remind yourself or other users of the answering machine. The memo message is counted as a message and can be played back like any incoming message.

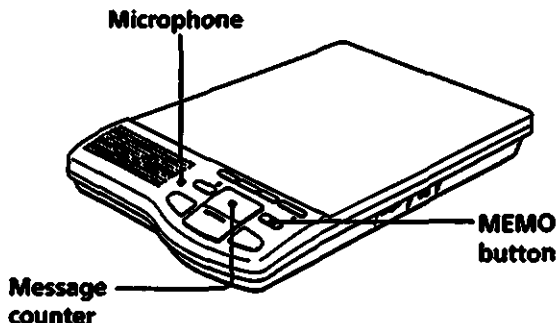

## 1 Press MEMO.

You hear the recorded instructions.

## 2 Record a message.

**Speak about 30 cm (12 inches) away from the microphone.**

A message must be between 2 seconds and 4 minutes.

## 3 To stop recording, press MEMO again.

The message counter reading increases by one.

### ■ If a call comes in during recording \_\_\_\_\_

The telephone connected to the answering machine will ring while recording continues.

To answer the call, stop recording by pressing MEMO.

### ■ If the memory becomes full during recording —

The "F" indicator flashes in the message counter, and recording will stop automatically.

### ■ If the remaining memory space is less than one minute \_\_\_\_\_

The "F" indicator flashes in the message counter.

The answering machine instructs you to erase the messages recorded in the memory when you press MEMO. You cannot record a memo message unless you erase the recorded messages.

!

If the 4-minute message limit is exceeded, recording automatically stops.

# Calling from a remote phone

You can call from a pushbutton (tone) phone and “pick up” messages recorded on the answering machine, using the control codes for remote operations.

In order to operate from a remote phone, you must first set the security code (see page 17 for the setting operations).

**1 Call your phone number from a pushbutton phone.**

**!**  
If you make a mistake, you can try again, up to three times before you will be disconnected. Also, if you do not enter the security code within 20 seconds, you will be disconnected too.

**2 When you hear the greeting, press **Ⓢ**, then enter your security code.**

The one-digit security code must be entered within two seconds.

**Example :** If your security code is 8, press **Ⓢ**, then **Ⓢ**.

You hear a long confirmation beep, and the greeting stops. The number of messages recorded on the answering machine will be announced. Depending on the recorded messages, the answering machine operates as follows:

If there are:	then the answering machine:
new messages (messages that have not been played back)	plays back the messages automatically.
only old messages (messages that already have been played back)	stands by for you to enter a control code.
no new or old messages	stands by for you to enter a control code.

**!**  
If 20 seconds elapse without pressing a control code, the call will be disconnected.

**3 If you want to continue with another operation, enter the control code within 20 seconds (see page 29).**

**4 Hang up when you finish.**

## ■ Forget-to-set feature

If you left home and later realized that you forgot to turn the answering function on, you can turn it on by calling the answering machine and letting it ring for 10 rings. The answering machine will automatically answer a call after 10 rings even if the answering function is off. The answering function will remain on for all subsequent calls.

## → Calling from a remote phone

---

### Using the toll-saver feature

If any new messages are recorded, the answering machine will answer after three rings. If no new messages are recorded, it will answer after five rings. When you call from a pushbutton phone and hear more than three rings, you will know that there are no new messages and you can then hang up, saving you the cost of the call. This toll-saver feature is available in normal answering mode only (when the AUDIBLE IND/ANNOUNCE ONLY switch is set to AUDIBLE IND ON or OFF).

If the answering machine is set to the announcement only mode, it will automatically answer after five rings.

## Control codes for remote operations

In order to:	Press:	Then:
play back messages	Ⓜ Ⓜ	the answering machine plays back the messages recorded.
repeat the current message	Ⓜ Ⓜ	the answering machine jumps back to the beginning of the current message.
go back to the previous message	Ⓜ Ⓜ within the first three seconds of a message	the answering machine jumps back to the previous message.
skip the current message	Ⓜ Ⓜ	the answering machine skips to the next message.
erase a specific message	Ⓜ Ⓜ while the message is being played back	the message being played back is erased.
erase all messages that have been played back	Ⓜ Ⓜ when the answering machine stands by for you to enter a control code	all the messages are erased.
record a new greeting (up to about a minute)	Ⓜ Ⓜ	you hear the recorded instructions and a long beep. Start speaking your greeting. To stop recording, press Ⓜ Ⓜ. You will hear your new greeting for confirmation.
turn on the answering function	Ⓜ Ⓜ	the answering function is turned on so that callers can record messages.
turn off the answering function	Ⓜ Ⓜ	the answering function is turned off so that incoming calls are not answered.
interrupt the current operation	Ⓜ Ⓜ	the answering machine stands by for you to enter a control code.

# Precautions

## On power source

- Operate the answering machine only on 12V DC. Use the AC power adaptor supplied with the answering machine. Do not use any other AC power adaptors as they may cause malfunction.
- Connect the answering machine to an AC outlet which has a continuous power supply. Avoid outlets where power may be cut off.

## On installation

Do not expose the answering machine to:

- heat sources such as radiators or air ducts.
- extremely low temperatures.
- direct sunlight.
- excessive dust.
- moisture or rain.
- mechanical vibration or shock.

Do not place the answering machine on a sloping surface.

## On maintenance

Clean the cabinets with a soft cloth slightly moistened with water or a mild detergent solution. Do not use any type of abrasive pad, scouring powder or solvent such as alcohol or benzine as they may damage the finish of the cabinet.

## On power failure

When the power is restored after a power interruption, if the batteries are not installed or the batteries are dead, the "P" indicator will flash in the message counter.

This means that the greeting message, any recorded messages, and the current day and time have all been cleared. In this case set and record all these again.

# Troubleshooting

---

## Problem

## Cause/Solution

---

### Recording

You cannot record your greeting properly.

- Keep your message between 2 seconds and 4 minutes.
  - Make sure you speak about 30 cm (12 inches) away from the microphone when recording a greeting.
- 

### Receiving calls

The answering machine does not record incoming messages.

- Make sure the answering function is turned on (see page 22).
- Make sure the AUDIBLE IND/ANNOUNCE ONLY switch is not set to the leftmost position (ANNOUNCE ONLY ON).
- Make sure the memory is not full; if the memory is full, erase some or all of the messages (see page 25).

The answering machine quits recording before callers finish leaving their messages.

- Callers cannot leave messages that are longer than 4 minutes.
- 

### Playing back messages

No time stamp is heard.

- Make sure the day and time are set (see page 15).
  - The day and time may have been cleared due to a power interruption. Set them again (see page 15).
- 

### Using remote operations

The answering machine does not accept your security code.

- Make sure you call from a pushbutton (tone) phone.
- Make sure the one-digit security code is entered within two seconds after you press **Ⓢ**.

You hear error beeps when you enter your security code.

- Make sure the correct security code is entered.

A long beep does not sound when you enter your security code.

- Enter your security code as you hear the greeting begin to play.
  - Make sure you are calling from a pushbutton (tone) phone.
- 

(to be continued)

## ⇒ Troubleshooting

---

(continued)

---

### Others

You cannot hear anything from the speaker.

- Use the **SPEAKER VOLUME** control to increase the speaker volume.

"P" flashes in the message counter.

- You are connecting the answering machine to an AC outlet for the first time or after a power interruption.  
Press any button to turn it off.

The **POWER** indicator flashes.

- The batteries are not installed in the base unit.  
Install the batteries (see page 10).
  - The batteries are dead.  
Replace them with new ones.
-



# Specifications

---

Power source	12V DC from AC power adaptor 6V DC with four size AAA (R03) batteries for memory backup
Battery backup duration	About 7 hours
Dimensions	About 181 × 35 × 282 mm (w/h/d) (About 7 <sup>1</sup> / <sub>4</sub> × 1 <sup>7</sup> / <sub>16</sub> × 11 <sup>1</sup> / <sub>8</sub> inches)
Mass	About 600 g, battery included (About 1 lb. 5 oz)
Maximum recording time	About 15 minutes, using incorporated IC
Greeting message	Up to 4 minute when recording using the answering machine's microphone Up to 1 minute when recording from a remote phone
Incoming message	Up to 4 minutes/message
Memo message	Up to 4 minutes/message
Supplied accessories	AC-T62 AC power adaptor (1) Telephone line cord (2) Size AAA (R03) batteries (4) Screws (2) Operating instructions (1) Remote control card (1) Quick start guide (1)

Design and specifications are subject to change without notice.

# Registro del propietario

Los números de modelo y de serie se encuentran en el fondo de la base del teléfono. Anote el número de serie en el espacio previsto a continuación. Refiérase a estos números cada vez que se comunique con su distribuidor Sony con respecto al producto.

Modelo Nº TAM-2000      SERIE Nº \_\_\_\_\_

## IMPORTANTES INSTRUCCIONES DE SEGURIDAD

A fin de reducir el riesgo de incendio, shock eléctrico y lesiones a las personas cuando usted use su equipo telefónico, siempre debe observar precauciones básicas de seguridad, entre ellas:

1. Lea y entienda todas las instrucciones.
2. Siga todas las advertencias e instrucciones indicadas en el producto.
3. Desconecte este producto de la toma de corriente de pared antes de limpiarlo. No use limpiadores líquidos ni en aerosol. Use un paño húmedo para limpiarlo.
4. No use este producto cerca del agua, por ejemplo, cerca de una bañera, lavamanos, fregadero de cocina o batea, en un sótano mojado ni cerca de una piscina.
5. No ponga este producto sobre un carrito, estante o mesa inestable. El aparato puede caer y ocasionar daños graves al teléfono.
6. Las ranuras y aberturas en el gabinete y en la parte trasera o el fondo del aparato se proporcionan a fines de ventilación. Para evitar que el aparato se sobrecaliente, dichas aberturas no deben obturarse ni cubrirse. Las aberturas nunca deben bloquearse colocando el aparato sobre la cama, sofá, alfombra u otra superficie similar. Este producto nunca debe colocarse cerca de, ni sobre un radiador o registro de calefacción. Este producto no debe colocarse en una instalación empotrada salvo que se provea ventilación apropiada.
7. Este producto sólo debe operarse desde el tipo de fuente de alimentación indicada en la etiqueta de especificaciones. Si no está seguro del tipo de fuente de alimentación en su hogar, consulte con su distribuidor o compañía de electricidad local.
8. No deje que nada descansa sobre el cable eléctrico. No sitúe este producto en un lugar donde el cable esté expuesto a abuso debido al tránsito de gente.
9. No sobrecargue las tomas de corriente de pared y cables de extensión, ya que esto puede ocasionar el riesgo de incendio o shock eléctrico.
10. Nunca introduzca a presión objetos de ningún tipo en este producto a través de las ranuras del gabinete, ya que pueden hacer contacto con un punto de voltaje peligroso u ocasionar un cortocircuito entre piezas que podría conducir a incendios o shock eléctrico. Nunca derrame líquidos de ningún tipo sobre el producto.

11. Para reducir el riesgo de shock eléctrico, no desarme este producto; en caso de necesitarse servicio o reparación, llévelo a personal de servicio cualificado. El abrir o quitar las tapas puede exponerle a voltaje peligroso u otros riesgos. El reensamblaje incorrecto puede ocasionar shock eléctrico cuando el aparato se use posteriormente.
12. Desconecte este producto de la toma de corriente de pared y refiera el servicio a personal de servicio cualificado bajo las siguientes condiciones:
  - A. Cuando el cable eléctrico o enchufe se encuentra dañado o deshilachado.
  - B. Si se ha derramado líquido dentro del producto.
  - C. Si el producto ha estado expuesto a lluvia o agua.
  - D. Si el producto no opera normalmente al seguir las instrucciones de operación. Sólo debe ajustar los controles incluidos en las instrucciones de operación, ya que el ajuste incorrecto de otros controles puede producir daños y a menudo exigirá trabajo extenso por un técnico calificado para restaurar el producto a las operaciones normales.
  - E. Si el producto se ha dejado caer o el gabinete está dañado.
  - F. Si el producto exhibe un cambio perceptible de operación.
13. Evite usar un teléfono (que no sea del tipo sin cordones) durante una tormenta eléctrica. Existe la remota posibilidad de shock eléctrico debido a rayos.
14. Para notificar una fuga de gas, no utilice el teléfono en la vecindad de dicha fuga.

## **GUARDE ESTAS INSTRUCCIONES**

**PRECAUCION: PARA REDUCIR EL RIESGO DE INCENDIO O LESION A PERSONAS DEBIDO A LA PILA, LEA Y SIGA ESTAS INSTRUCCIONES:**

1. Sólo debe utilizar pilas del siguiente tipo y tamaño: R03 (SIZE AAA) x 4.
2. No deseche las pilas en una hoguera.  
La pila puede explotar. Compruebe los códigos locales sobre posibles instrucciones especiales de desecho.
3. No abra ni mutile las pilas.  
El electrólito liberado es corrosivo y puede ocasionar daños a los ojos o la piel. Puede ser tóxico si se ingiere.
4. Tenga cuidado al manejar la pila a fin de evitar cortocircuitos de la pila con materiales conductores tales como anillos, pulseras y llaves. La pila o el conductor puede sobrecalentarse y ocasionar quemaduras.
5. No intente cargar las pilas suministradas o identificadas para uso con este producto. Pueden producirse fugas de electrólito corrosivo, o las pilas pueden explotar.
6. No intente calentar las pilas suministradas o identificadas para uso con este producto para prolongar su vida útil. Puede producirse una inesperada fuga de electrólito de las pilas, con riesgo de quemaduras o irritación en la piel o los ojos.

7. Sustituya todas las pilas al mismo tiempo. Si combina pilas nuevas con otras descargadas, puede producirse una sobrepresión interna que ocasione la ruptura de las pilas descargadas.
8. Cuando coloque las pilas en este producto, observe a polaridad o dirección correcta. Si coloca las pilas en sentido inverso, éstas pueden cargarse y ocasionar fugas o explotar.
9. Si no piensa utilizar este producto durante largo tiempo (un mes o más) extraiga las pilas, ya que podrían producirse fugas.
10. Deseche inmediatamente las pilas totalmente agotadas, ya que son más propensas a sufrir fugas.
11. No guarde este producto, ni las pilas suministradas o identificadas para uso con este producto, en zonas sometidas a altas temperaturas. Si guarda las pilas en un refrigerador para prolongar su duración en condiciones de almacenamiento, debe protegerlas de la condensación durante su almacenamiento y durante el desescarchado. Antes de utilizarlas, debe dejarlas a temperatura ambiente hasta que recuperen la temperatura normal de funcionamiento.

**Para clientes en EE.UU:**

## **INFORMACION GENERAL SOBRE LOS TELÉFONOS**

1. Este equipo está de acuerdo con la Parte 68 de las reglas de la FCC. En la base de este equipo hay una etiqueta que contiene, entre otra información, el número de registro de la FCC y el número de equivalencia de generador de llamada (REN) para este equipo. Cuando se solicite, esta información deberá ofrecerse a la compañía telefónica.
2. La toma (conector) de registro aplicable para su equipo es USOC-RJ11C.
3. Este equipo ha sido diseñado para conectarse a la red telefónica o a la de un usuario utilizando una toma modular compatible que esté de acuerdo con la Parte 68 de la FCC. Con este equipo se suministra un cable y una clavija modular que está de acuerdo con las normas de la FCC.
4. El REN se utiliza para determinar la cantidad de dispositivos que podrán conectarse a la línea telefónica. El exceso de REN conectados a la línea telefónica puede resultar en que los dispositivos no contesten a llamadas entrantes. En la mayoría de las zonas, no en todas, la suma de REN no deberá ser superior a cinco (5). Para enterarse del número total de REN que pueden conectarse a una línea, póngase en contacto con la compañía telefónica.
5. Si su equipo TAM-2000 produce daños en la red telefónica, la compañía telefónica le notificará con antelación que es posible que se requiera la interrupción temporal del servicio. Pero si la notificación con antelación no es práctica, la compañía telefónica lo notificará al cliente lo antes posible. Además se le notificará el derecho a realizar una reclamación a la FCC si usted lo considera necesario.
6. La compañía telefónica puede realizar cambios en sus instalaciones, equipos, operaciones, o procedimientos que pueden afectar la operación del equipo. Cuando suceda esto, la compañía telefónica le avisará con antelación para que usted realice las modificaciones necesarias para mantener ininterrumpido el servicio.
7. Si experimenta algún problema con este equipo (TAM-2000), con respecto a la reparación o a la información sobre la garantía, póngase en contacto con Sony Telecommunications Helpline (201)391-6111. Si el equipo causa problemas en la línea, la compañía telefónica puede solicitarle que desconecte el equipo hasta que se resuelva el problema.

8. Todas las reparaciones deberá realizarlas un centro de reparaciones Sony.
9. Este equipo no deberá utilizarse en líneas compartidas ni en líneas de pago previo.
10. Este equipo es compatible con dispositivos para ayuda al oído.

### **Precaución:**

Cualquier cambio o modificación no aprobado expresamente en este manual puede anular su autoridad para utilizar este equipo.

### **Nota**

Este equipo ha sido probado y cumple los límites de un dispositivo digital Clase B, de acuerdo con la Parte 15 de las normas FCC. Estos límites están diseñados para proporcionar protección adecuada contra interferencias peligrosas en una instalación residencial. Este equipo genera, utiliza y puede radiar energía de radiofrecuencias y, si no se instala y utiliza de acuerdo con las instrucciones, puede causar interferencias peligrosas en las comunicaciones por radiofrecuencias. No obstante, no se garantiza la ausencia total de interferencias en una instalación concreta. Si este equipo provoca interferencias peligrosas en la recepción de radio o televisión, que pueden determinarse al activar y desactivar el equipo, se recomienda al usuario que intente corregir la interferencia realizando uno o varios de los siguientes métodos:

- Reoriente o cambie la localización de la antena receptora.
- Aumente la separación entre el equipo y el receptor.
- Conecte el equipo a una toma de un circuito distinto del circuito al que está conectado el receptor.
- Póngase en contacto con el proveedor o con un técnico experto de radio/televisión para obtener asistencia técnica.

### **IMPORTANTES INSTRUCCIONES DE INSTALACION**

1. Nunca instale el teléfono durante una tormenta eléctrica.
2. Nunca instale las tomas del teléfono en lugares húmedos, a menos que la toma esté específicamente diseñada para ello.
3. Nunca toque los hilos o terminales telefónicos sin aislar, a menos que se haya desconectado la línea telefónica en el interfaz de red.
4. Sea precavido al instalar o modificar las líneas telefónicas.

# Indice

## Pasos previos a la utilización del contestador automático

### Instalación

- Comprobación del contenido del paquete 39
- Identificación de componentes 40
- Instalación del contestador automático 42
  - Colocación de las pilas 42
  - Conexión del contestador automático 44
  - Colocación del contestador automático 45

### Procedimientos iniciales

- Ajuste de la fecha y hora 47
- Ajuste del código de seguridad 49

## Utilización del contestador automático

### Preparación del contestador automático

- Preparación del mensaje de contestación 50
  - Selección del modo de contestador/tipos de mensajes de contestación 50
  - Ajuste de un pitido para los mensajes entrantes 51
  - Grabación del mensaje de contestación 52
- Activación y desactivación de la función de contestador 54
  - Activación de la función de contestador 54

### Gestión de mensajes

- Reproducción de mensajes 55
  - Inicio de la reproducción 55
  - Distintas posibilidades durante la reproducción de mensajes 56
- Borrado de mensajes 57
  - Borrado de un mensaje 57
  - Borrado de todos los mensajes reproducidos 57
- Grabación de un mensaje recordatorio 58

### Uso de las funciones de control remoto

- Llamada desde un teléfono remoto 59
- Uso de la característica de ahorro de llamada 60
- Códigos de control para operaciones remotas 61

## Información adicional

### Manejo del contestador automático

- Precauciones 62
  - Fuente de alimentación 62
  - Instalación 62
  - Mantenimiento 62
  - Cortes del suministro eléctrico 62

### General

- Solución de problemas 63
- Especificaciones 65

# Comprobación del contenido del paquete

Compruebe si el paquete contiene todos los elementos siguientes.  
Si falta alguno, póngase en contacto con su proveedor Sony.

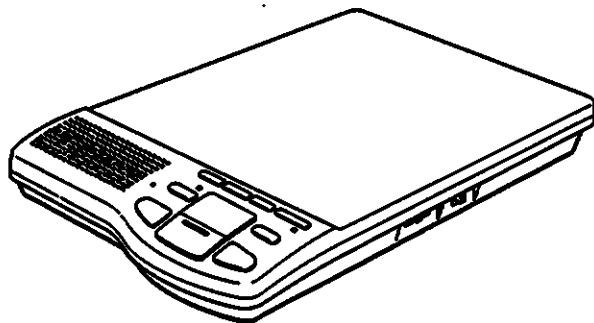

**Contestador automático TAM-2000**

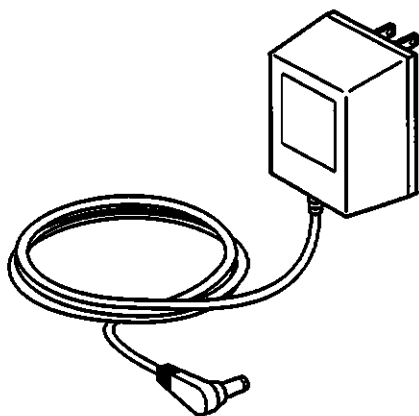

**Adaptador de alimentación CA (AC-T62)**  
(La forma del adaptador puede ser distinta a la que se muestra en la ilustración, pero su funcionamiento es idéntico.)

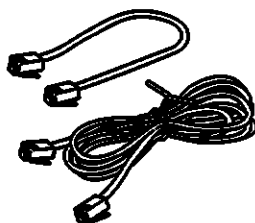

**Cables de línea telefónica (2)**

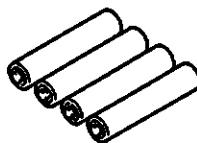

**Pilas tamaño AAA (4)**



**Tornillos (2)**

# Identificación de componentes

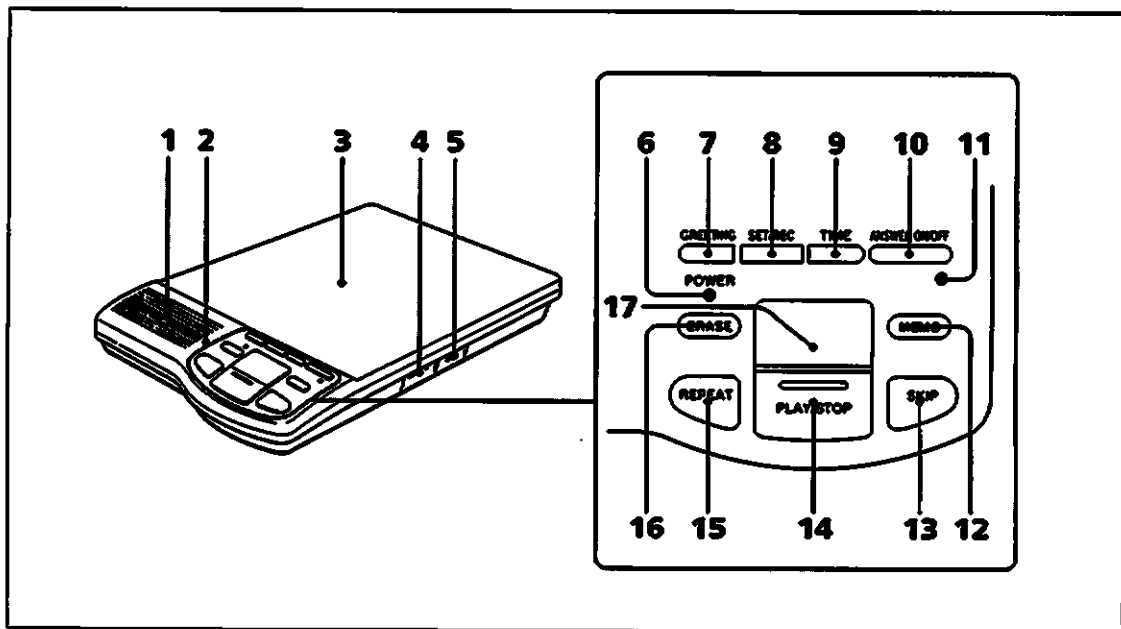

**1 Altavoz**

**2 Micrófono**

**3 Soporte de teléfono**

Al instalar el contestador automático horizontalmente, es posible colocar el teléfono sobre esta superficie.

**4 Control SPEAKER VOLUME**

Ajuste el volumen del altavoz. No afectará al nivel de grabación de los mensajes de contestación ni a los mensajes recordatorios.

**5 Interruptor AUDIBLE IND/ANNOUNCE ONLY (indicador audible/sólo aviso)**

Activa o desactiva un pitido cuando se reciben nuevos mensajes grabados.

**6 Indicador POWER**

Se enciende cuando se conecta el contestador automático a la línea de alimentación CA. También indica que las pilas tienen suficiente potencia. Parpadea si no se han insertado las pilas o se ha debilitado su potencia.

**7 Tecla GREETING**

Graba el mensaje de contestación.

**8 Tecla SET/REC**

Graba el mensaje de contestación, ajusta la fecha y hora, así como el código de seguridad.

**9 Tecla TIME**

Ajusta la fecha y hora.

**10 Tecla ANSWER ON/OFF**

Activa y desactiva la función de contestador.

**11 Indicador ANSWER ON**

Se enciende cuando está activada la función de contestador. Parpadea cuando hay nuevos mensajes sin reproducir.

**12 Tecla MEMO**

Graba un mensaje recordatorio.

**13 Tecla SKIP**

Omite un mensaje durante la reproducción de mensajes grabados.

**14 Tecla PLAY/STOP**

**15 Tecla REPEAT**

Repite un mensaje durante la reproducción de mensajes grabados.

**16 Tecla ERASE**

Borra mensajes.



## 17 Contador de mensajes

Indica la siguiente información.

Visor	Estado	Indicación
15	Encendido	Número de mensajes no reproducidos todavía. El número máximo que se muestra es el "19". Si ha recibido 20 mensajes o más, "19" parpadea.
P	Parpadea	<ul style="list-style-type: none"><li>• El contestador automático se ha conectado a una línea de alimentación CA por primera vez.</li><li>• Todo el contenido de la memoria (mensajes y ajustes) se borra debido a un corte en el suministro eléctrico.</li></ul>
R	Encendido	Se ha seleccionado el modo de sólo aviso.
F	Parpadea	La memoria está completa.
-	Parpadea	Se han borrado todos los mensajes.
≡	Encendido	Está ajustándose la fecha y hora o el código de seguridad.

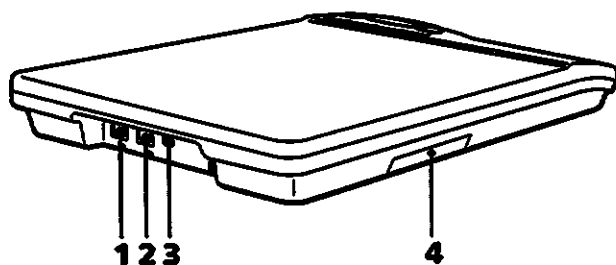

**1** Toma TEL (teléfono)

**2** Toma LINE (línea telefónica)

**3** Clavija DC IN 12V

**4** Compartimiento de pilas

# Instalación del contestador automático

Para instalar el contestador automático, inserte primero las pilas y, a continuación, realice las conexiones necesarias.

Después de insertar las pilas, conecte el contestador automático a una toma de CA lo antes posible (consulte la página 44 para obtener información sobre conexiones), de otro modo, las pilas pueden agotarse rápidamente.

Es posible situar el contestador automático de varias formas.

Consulte "Colocación del contestador automático" (página 45).

## Colocación de las pilas

Los mensajes y ajustes grabados se almacenan en la memoria del contestador automático.

Estos mensajes y ajustes pueden perderse si se produce un corte del suministro eléctrico (por ejemplo, si el enchufe de CA se desconecta accidentalmente o se produce un corte del suministro eléctrico temporal).

La utilización de cuatro pilas de tamaño AAA permite conservar en memoria el contenido de ésta en caso de interrupción del suministro eléctrico.

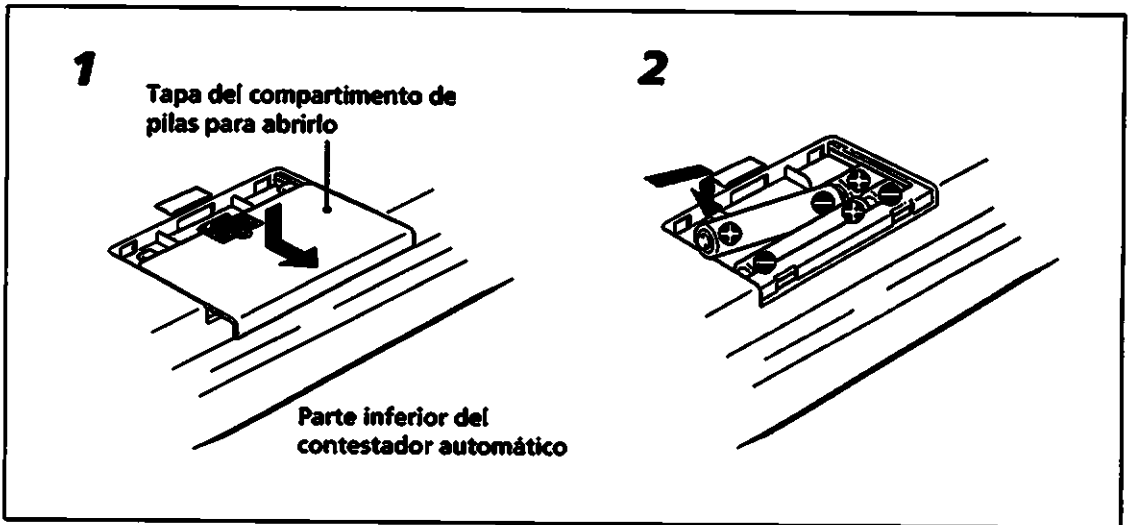

! Sustituya las pilas una vez al año aproximadamente.

Al sustituirlas, compruebe que el contestador automático esté conectado a una toma de CA, ya que en caso contrario, se perderán todos los mensajes y los ajustes.

**1** Deslice la tapa del compartimento de pilas para abrirlo.

**2** Inserte las cuatro pilas (R03) de tamaño AAA (suministradas).

Compruebe que los polos  $\oplus$  y  $\ominus$  de las pilas coinciden con las marcas del compartimento de pilas.

**3** Deslice la tapa hasta que encaje en su lugar con un chasquido.

## ■ **Duración de las pilas de reserva** \_\_\_\_\_

Las pilas (de manganeso) suministradas proporcionan alimentación de reserva cuando se produce una interrupción del suministro eléctrico. Su duración es de unas 7 horas aproximadamente.

## ■ **Cuando se descargan las pilas** \_\_\_\_\_

Parpadea el indicador POWER.

Este indicador parpadea también si, estando el contestador automático conectado a una toma de corriente CA, no se han insertado en ella las pilas.

## Conexión del contestador automático

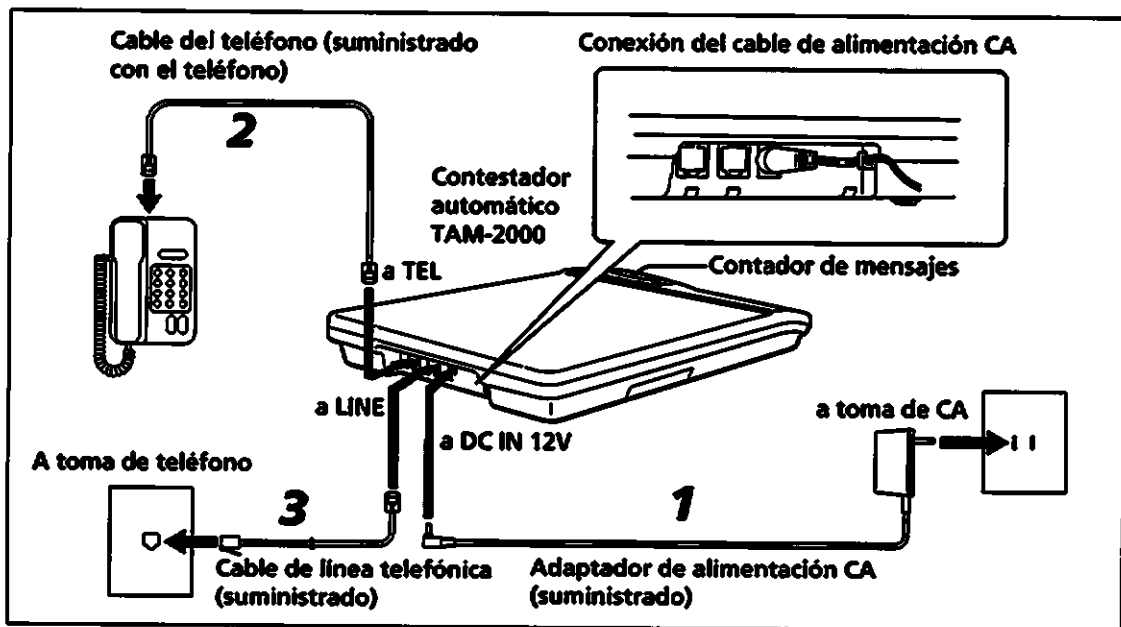

**!**  
Si no dispone de una toma de teléfono modular, póngase en contacto con la compañía telefónica para solicitar asistencia técnica.



Modular

**!**  
Si tiene conectadas 2 líneas telefónicas a una sola clavija telefónica RJ-14 con 4 hilos, el contestador automático solamente contestará la primera línea telefónica correspondiente al par de hilos central. Póngase en contacto con la compañía telefónica para que modifiquen los hilos si necesita recoger las llamadas de la segunda línea telefónica que utiliza el par de hilos exterior.

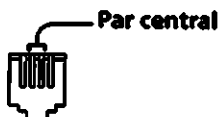

Instalación

**1** **Conecte un extremo del adaptador de alimentación CA (suministrado) a la toma DC IN 12V del contestador automático y el otro a una toma de CA.** Cuando conecte el adaptador de corriente CA, el contestador automático tardará unos 10 segundos en activarse. Observe el contador de mensajes. Cuando aparezca la indicación "P" parpadeante, la unidad base estará lista para su uso.

**2** **Conecte el teléfono.** En primer lugar, desenchufe el teléfono de la toma de teléfono. A continuación, conéctelo a la toma TEL del contestador automático. Omite este paso si no desea conectar un teléfono al contestador automático.

**3** **Conecte un extremo del cable de línea telefónica (suministrado) a la toma LINE del contestador automático y el otro extremo a la toma del teléfono.**

**■ Nota sobre el adaptador de alimentación CA—** Utilice solamente el adaptador de alimentación CA suministrado. No emplee ningún otro adaptador de alimentación CA.



Polaridad del enchufe

## Colocación del contestador automático

Es posible colocar el contestador automático horizontalmente y situar el teléfono o el bloc de notas en la superficie.

También puede colgar el contestador automático en la pared.

Con el teléfono

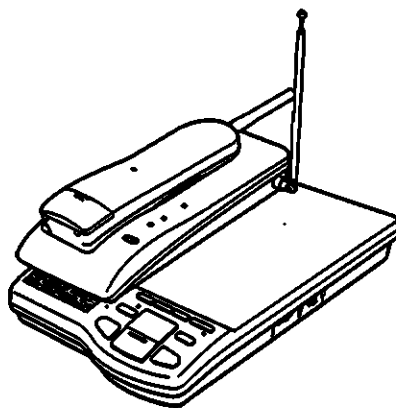
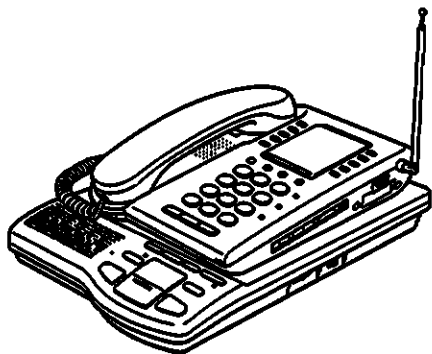

Con el bloc de notas

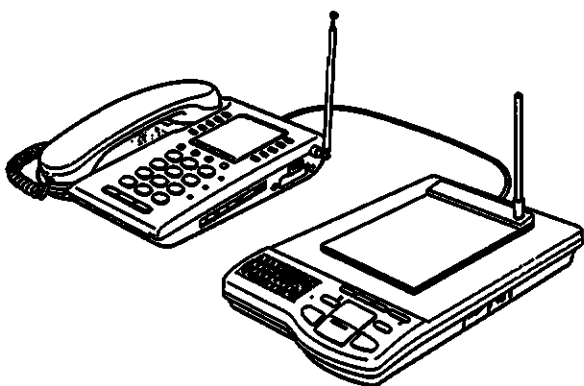

Utilización como tablón de anuncios

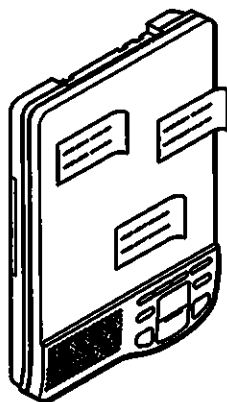

!

No coloque un objeto más pesado que un teléfono normal.

## ➔ Instalación del contestador automático

### ■ Colocación del contestador automático en la pared

Para colgar el contestador automático en la pared, realice primero las conexiones necesarias (consulte "Conexión del contestador automático" en la página 44) y, a continuación, realice las instrucciones siguientes.

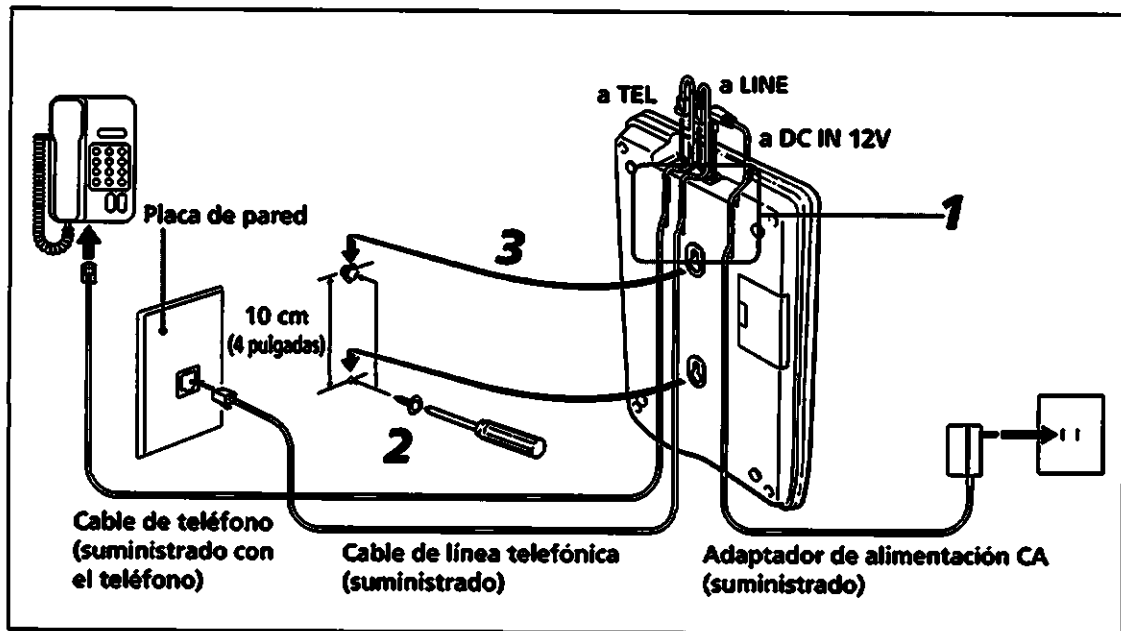

- 1** Inserte los cables en las ranuras del contestador automático.
- 2** Ajuste los tornillos (suministrados) a la pared.
- 3** Ajuste el contestador automático a la placa de pared.

# Ajuste de la fecha y hora

Los mensajes recibidos se registran automáticamente con la fecha y hora de la llamada. Definiendo la fecha y hora correctas, podrá saber en qué momento se ha recibido cada mensaje.

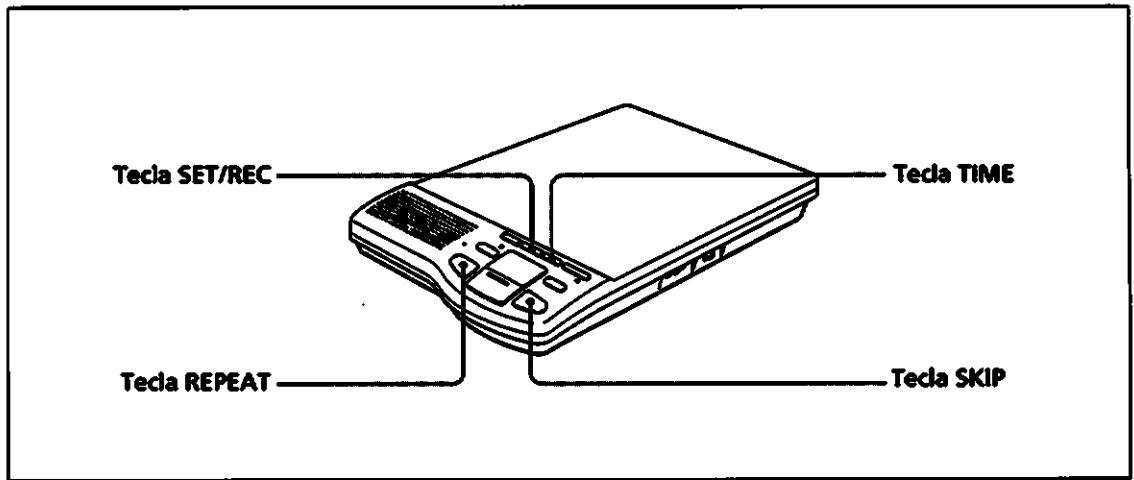

!

Si transcurren más de 20 segundos entre la pulsación de una tecla y otra (o más de 60 segundos al ajustar los minutos), se cancelará la operación y será preciso comenzar de nuevo.

- 1 Presione SET/REC.**  
Se escucharán las instrucciones grabadas.
- 2 Presione TIME.**  
Se escucharán las instrucciones grabadas.
- 3 Ajuste el día actual de la semana presionando SKIP o REPEAT.**  
Presione SKIP para pasar al día siguiente, o REPEAT para retroceder. Cada vez que presione SKIP o REPEAT, el contestador automático anunciará el día de la semana.
- 4 Presione SET/REC.**
- 5 Ajuste la hora desde la que desea comenzar presionando SKIP o REPEAT.**  
Presione SKIP para aumentar la hora o REPEAT para reducirla.
- 6 Presione SET/REC.**
- 7 Ajuste los minutos desde los que desea comenzar presionando SKIP o REPEAT.**  
Presione SKIP para aumentar los minutos, o REPEAT para reducirlos.
- 8 Presione SET/REC con la fecha y hora definidas.**  
El contestador automático anuncia la fecha y la hora, y comienza a contar la hora.

## ► Ajuste de la fecha y hora

---

- **Para comprobar la hora actual** \_\_\_\_\_  
Presione **TIME**.  
El contestador automático anuncia la fecha y hora actual.
- **Si no se ha ajustado la fecha y la hora actual**—  
Al reproducir los mensajes recibidos grabados, no se oirá el anuncio de fecha y hora.  
Si intenta comprobar la hora actual, se oirán cinco pitidos cortos de error.
- **Si se produce un corte del suministro eléctrico** \_\_\_\_\_  
Si las pilas están agotadas o no se han instalado, se borrará la fecha y la hora actual. Si esto ocurre, vuelva a ajustar la fecha y hora.



# Ajuste del código de seguridad

Si desea utilizar el contestador automático desde un teléfono a distancia, es preciso ajustar primero el código de seguridad. Consulte "Llamada desde un teléfono remoto" en la página 59 para obtener información detallada acerca de las funciones a distancia.

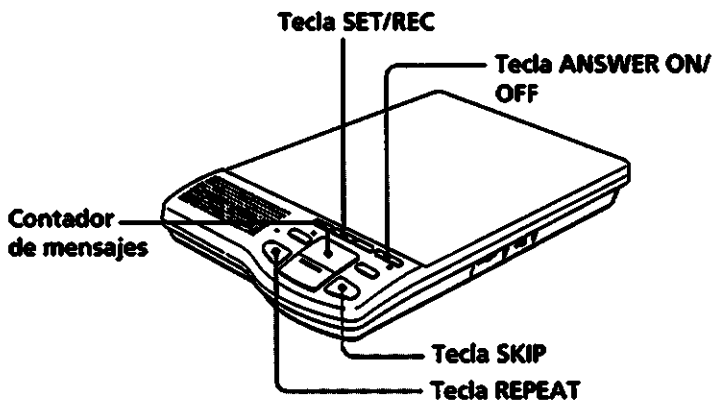

## 1 Presione SET/REC.

Se oyen las instrucciones grabadas.

## 2 Presione ANSWER ON/OFF.

Se oyen las instrucciones grabadas y aparece "0" en el contador de mensajes.

## 3 Introduzca un número de una cifra entre 0 y 9 presionando SKIP o REPEAT.

Presione SKIP para aumentar un número o REPEAT para reducirlo. Se muestra un número en el contador de mensajes.

## 4 Presione SET/REC.

El código de seguridad queda ajustado y se oye un pitido de confirmación.

Para guardar la confidencialidad del código de seguridad, el contestador automático no lo anuncia para solicitar confirmación.

### ■ Cambio del código de seguridad

Defina cualquier otro código de seguridad de una cifra siguiendo los pasos anteriores, de forma que el anterior se borre automáticamente.

### ■ Borrado del código de seguridad

Es posible borrar el código de seguridad de forma que el contestador automático no pueda utilizarse desde un teléfono remoto.

1 Presione SET/REC.

2 Presione ANSWER ON/OFF.

Aparece "0" en el contador de mensajes.

3 Vuelva a presionar SET/REC.

Se oirá un pitido largo de confirmación y se borrará el código de seguridad definido.

! No se olvide del código de seguridad, puesto que no es posible comprobarlo.

# Preparación del mensaje de contestación

## Selección de modo de contestador/tipos de mensajes de contestación

Es posible definir el contestador para que grabe los mensajes entrantes (modo normal), o simplemente que los anuncie sin grabarlos (modo de sólo aviso).

Es posible grabar un mensaje de contestación propio o utilizar los programados de fábrica.

En el modo normal de contestador, es posible activar un pitido que indique los nuevos mensajes (página 51).

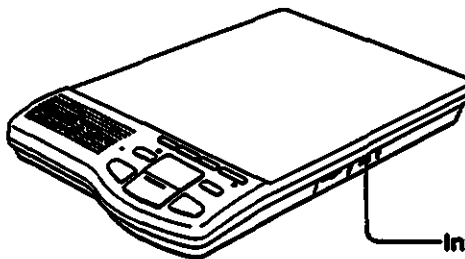

Interruptor  
AUDIBLE IND/  
ANNOUNCE ONLY

Modo de contestador	Útil para	Posición de ajuste del interruptor AUDIBLE IND/ ANNOUNCE ONLY
Normal	<p>Reproducir un mensaje de contestación en el que se pida a la persona que llama que deje un mensaje.</p> <p>Mensaje de contestación programado<sup>1)</sup>: "Hello, I'm unable to answer your call right now. Please leave your name, number and message after the tone".</p>	<p>Al activar un pitido<sup>2)</sup></p> <p>Al desactivar un pitido<sup>2)</sup></p>
Sólo aviso	<p>Avisar a la persona que llama de que no deje ningún mensaje, cuando, por ejemplo, se encuentra de vacaciones o no está.</p> <p>Mensaje de contestación programado<sup>1)</sup>: "Hello, I'm unable to answer your call right now. Please call again. Thank you".</p>	

- 1) Aunque existen dos mensajes de contestación programados de fábrica para el modo normal y para el de sólo aviso, es posible grabar uno propio para utilizarlo en cualquier modo. Por lo tanto, si decide cambiar de modo, compruebe que ha grabado un nuevo mensaje de contestación adecuado para el modo de contestador.
- 2) Si desea que el contestador automático emita un pitido si ha recibido nuevos mensajes, sitúe el interruptor AUDIBLE IND en la posición ON; en caso contrario, sitúelo en la posición OFF. Consulte la página siguiente para obtener información detallada.

## ■ **No ha suficiente memoria para grabar un mensaje entrante**

---

El contestador automático puede grabar mensajes (incluidos los mensajes entrantes, el mensaje de contestación propio y los mensajes recordatorios) hasta un máximo de 15 minutos en la memoria. Si la parte restante de la memoria es inferior a un minuto, el contestador automático cambia automáticamente al modo de sólo aviso.

## **Ajuste de un pitido para los mensajes entrantes**

Es posible ajustar el contestador automático para que emita un pitido y avise de los mensajes entrantes grabados en el modo normal de mensaje de contestación.

**Para activar el pitido, sitúe el interruptor AUDIBLE IND/ANNOUNCE ONLY en la posición AUDIBLE IND ON.**

## Grabación del mensaje de contestación

Es posible grabar un mensaje de contestación propio. Si desea utilizar el mensaje de contestación programado, omita esta sección. El mensaje de contestación propio se utilizará para los modos normal y de sólo aviso. Los mensajes de contestación programados no pueden utilizarse a menos que se borre el mensaje de contestación propio.

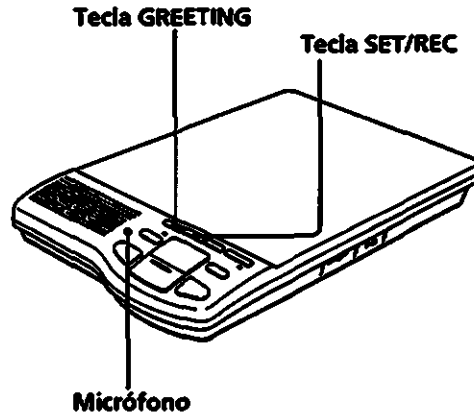

**!**  
Si transcurren más de 20 segundos después de presionar SET/REC, se cancela la operación y es preciso volver a empezar.

**!**  
Sólo es posible grabar un mensaje de contestación y se utilizará independientemente del modo de contestador. Por lo tanto, si decide cambiar de modo, compruebe que ha grabado un nuevo mensaje de contestación adecuado para el modo de contestador.

- 1 Presione SET/REC.**  
Se escuchan las instrucciones grabadas.
- 2 Presione GREETING.**  
Se escuchan las instrucciones grabadas.
- 3 Después de escuchar la señal, inicie la grabación. Aléjese 30 cm (12 pulgadas) aproximadamente del micrófono.**  
El mensaje de contestación debe durar entre 2 segundos y 4 minutos.  
Si es inferior a 2 segundos, se oirán cinco pitidos cortos de error y será preciso comenzar de nuevo.  
Si se sobrepasa el límite de 4 minutos, se detiene la grabación automática.
- 4 Presione SET/REC para detener la grabación.**  
El contestador automático vuelve a reproducir automáticamente el mensaje de contestación grabado.

■ **Si se completa la memoria restante durante la grabación**  
Se oirán cinco pitidos cortos de error y se cancelará la grabación.

- **Para comprobar el mensaje de contestación —**  
**Presione GREETING.**  
El contestador automático vuelve a reproducir el mensaje de contestación. Si no se ha grabado ninguno, se oye el mensaje programado en su lugar.
- **Para cambiar el mensaje de contestación —**  
**Grabe un nuevo mensaje de contestación.**  
El nuevo mensaje de contestación sustituye al antiguo.
- **Para utilizar los mensajes programados —**  
Si desea utilizar los mensajes programados, borre el mensaje de contestación propio como sigue:
  - 1 **Presione GREETING.**
  - 2 **Durante la reproducción del mensaje de contestación, presione ERASE.**Observe que los mensajes de contestación programados no pueden borrarse.
- **Si se produce un corte de suministro eléctrico —**
  - Si se produce un corte del suministro eléctrico y el contestador automático contiene pilas nuevas, el mensaje de contestación grabado permanecerá en la memoria durante 7 horas.
  - Si se produce un corte del suministro eléctrico y las pilas del contestador automático están agotadas, el mensaje de contestación grabado se borrará. Si esto ocurre, el indicador "P" aparecerá en el contador de mensajes cuando se restaure la alimentación. Grabe el mensaje de contestación y vuelva a ajustar la fecha y la hora (página 47).

# Activación y desactivación de la función de contestador

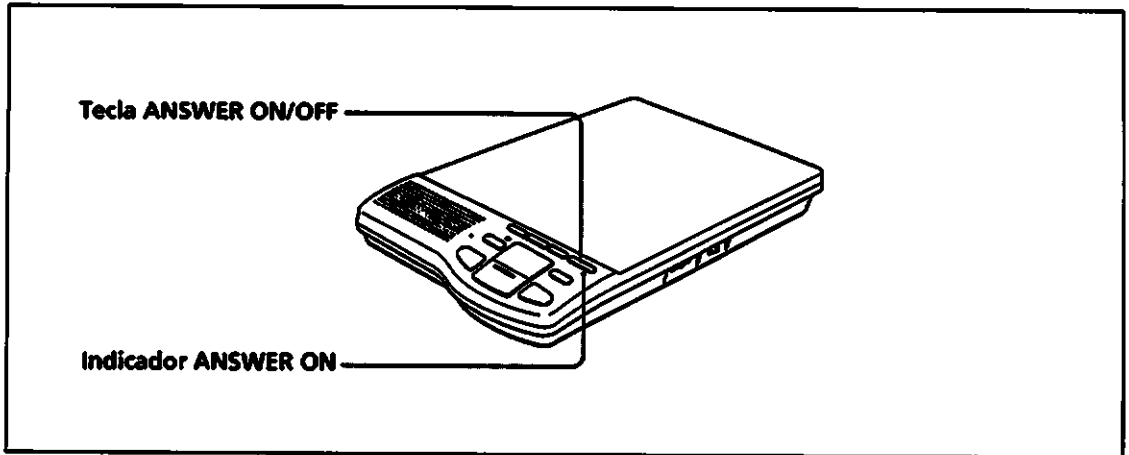

## Activación de la función de contestador

**Presione ANSWER ON/OFF de forma que se encienda el indicador ANSWER ON.**

Si activa el modo normal en el contestador automático, parpadea el indicador cuando hay mensajes no reproducidos.

Consulte "Selección de modo de contestador / tipos de mensajes de contestación" en la página 50 para seleccionar el modo de contestador.

### ■ Si no hay suficiente espacio en la memoria restante

- Si el tiempo restante para la grabación de mensajes es inferior a 4 minutos, el contestador automático anuncia el tiempo restante en minutos al activar la función de contestador.
- Si el tiempo restante es inferior a un minuto, "F" parpadea en el contador de mensajes. El contestador automático indica que se borren los mensajes de la memoria al intentar activar la función de contestador. No es posible activar la función de contestador a menos que se borren los mensajes.

### ■ Para hablar con el interlocutor

Es posible hablar con el interlocutor incluso después de que el contestador automático comience a contestar la llamada entrante.

**Para hablar con el interlocutor, levante el auricular del teléfono conectado al contestador automático.**

El contestador automático detiene la reproducción del mensaje de contestación, de forma que pueda hablar con el interlocutor. (Si la reproducción no se detiene, presione PLAY/STOP.)

### ■ Para desactivar la función de contestador

**Presione ANSWER ON/OFF de forma que se apague el indicador ANSWER ON.**

# Reproducción de mensajes

## Inicio de la reproducción

El contador de mensajes muestra el número de nuevos mensajes grabados. La tecla **PLAY/STOP** permite reproducir nuevos mensajes.

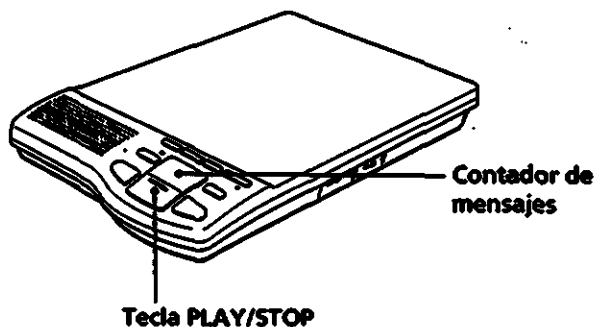

! Si no se graban nuevos mensajes, se reproducirán los antiguos en su lugar.

! Incluso cuando el contador de mensajes se pone a 0, los mensajes permanecen en la memoria hasta que se borran. Recomendamos borrar con regularidad los mensajes antiguos para dejar espacio a los nuevos.

**Para iniciar la reproducción, presione **PLAY/STOP**.** Los mensajes se reproducen en el orden grabado. La secuencia se indica en el contador de mensajes.

Cuando se reproducen todos los mensajes, el contador de mensajes vuelve a cero y se detiene la reproducción.

### ■ **Acerca del visor del contador de mensajes** —

El número máximo que se muestra es "19".

Si hay más de 19 grabaciones, "19" parpadea.

"F" parpadea cuando la memoria está llena de mensajes, independientemente del número de mensajes.

### ■ **Para reproducir los mensajes a los que ha escuchado** —

Después de reproducir todos los mensajes nuevos, presione **PLAY/STOP**.

### ■ **Al situar el interruptor **AUDIBLE IND/ANNOUNCE ONLY** en la posición **AUDIBLE IND ON**** —

El contestador automático emitirá un pitido para indicar que hay nuevos mensajes.

El pitido se detiene al presionar cualquier tecla. También se detiene si situá el interruptor en la posición **AUDIBLE IND OFF**.

## Distintas posibilidades durante la reproducción de mensajes

Durante la reproducción de cada mensaje es posible realizar varias operaciones utilizando los botones SKIP y REPEAT.

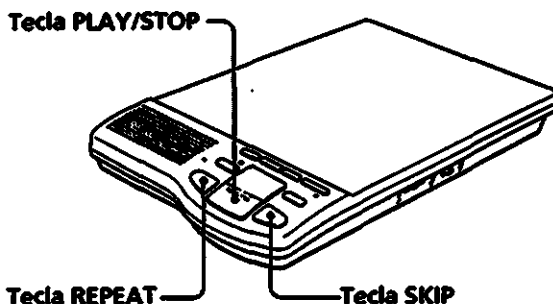

### ■ Para repetir el mensaje actual

Durante la reproducción de un mensaje, presione REPEAT. La reproducción se reanuda desde el principio del mensaje actual.

### ■ Para volver a los mensajes anteriores

Presione REPEAT en los tres primeros segundos del mensaje actual. El contestador automático retrocede al mensaje.

### ■ Para omitir mensajes

Durante la reproducción de un mensaje, presione SKIP. El contestador automático reproduce el siguiente mensaje.

### ■ Para cambiar la velocidad de reproducción

Durante la reproducción, utilice SKIP o REPEAT como sigue:

Para realizar la reproducción un	Presione y mantenga pulsado:
50% más rápido que la velocidad normal	SKIP
30% más lento que la velocidad normal	REPEAT

Para volver a la velocidad normal, suelte SKIP o REPEAT.

### ■ Para detener la reproducción

Presione PLAY/STOP.

! El cambio de velocidad de la reproducción no afecta a la velocidad en que se anuncia la fecha y la hora.



# Borrado de mensajes

Es posible borrar los mensajes uno a uno o borrar todos los mensajes.  
Observe que, una vez borrados, no pueden recuperarse

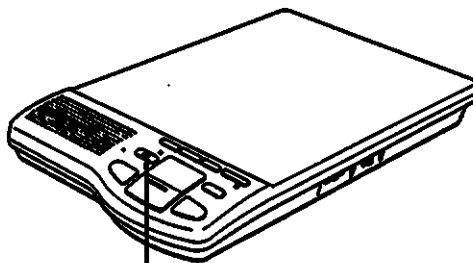

Tecla ERASE

## Borrado de un mensaje

**Durante la reproducción del mensaje, presione ERASE.**  
Oirá un pitido de confirmación y se reproducirá el mensaje siguiente.

## Borrado de todos los mensajes reproducidos



La operación se cancelará si hay mensajes nuevos no reproducidos todavía.

**Cuando el contestador automático no reproduzca ningún mensaje, presione ERASE.**  
El contestador automático anuncia que se han borrado todos los mensajes.

# Grabación de un mensaje recordatorio

Si lo desea, puede dejar mensajes recordatorios para usted mismo o para otros usuarios del contestador automático. Cada mensaje recordatorio cuenta como un mensaje y puede reproducirse como cualquier mensaje recibido.

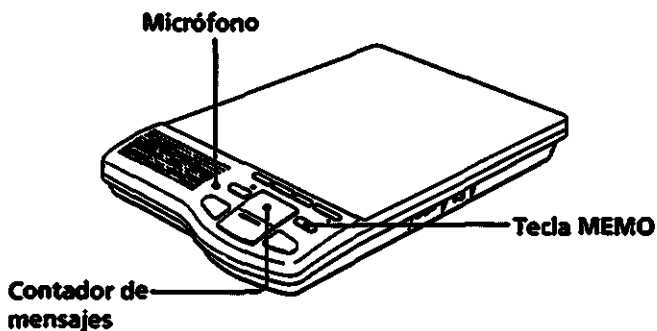

**1 Presione MEMO.**  
Se oyen las instrucciones grabadas.

**2 Grabe un mensaje.**  
**Aléjese 30 cm (12 pulgadas) aproximadamente del micrófono.**  
El mensaje debe durar entre 2 segundos y 4 minutos.

**3 Para detener la grabación, vuelva a presionar MEMO.**  
La lectura del contador de mensajes aumenta una unidad.

■ **Si se recibe una llamada durante la grabación —**  
El teléfono conectado al contestador automático sonará mientras continúa la grabación.  
Para responder a la llamada, detenga la grabación presionando MEMO.

■ **Si la memoria se completa durante la grabación —**  
El indicador "F" parpadea en el contador de mensajes y la grabación se detiene automáticamente.

■ **Si el espacio en memoria restante es inferior a un minuto —**  
El indicador "F" parpadea en el contador de mensajes.  
El contestador automático indica que se borren los mensajes grabados en la memoria presionando MEMO. No es posible grabar un mensaje recordatorio a menos que se borren los mensajes grabados.

**!**  
Si se supera el límite de mensaje de 4 minutos, la grabación se detiene automáticamente.

# Llamada desde un teléfono remoto

Es posible llamar desde un teléfono de pulsadores (marcación por tonos) y "recoger" los mensajes grabados en el contestador automático mediante los códigos de control para funciones a distancia. Para utilizar un teléfono remoto, es preciso primero ajustar el código de seguridad (consulte la página 49 para obtener información sobre el ajuste de operaciones).

**1 Llame a su número de teléfono desde un teléfono de pulsadores.**

**!**  
Si se equivoca, es posible intentarlo de nuevo un máximo de tres veces antes de desconectarse. Asimismo, si no introduce el código de seguridad en un intervalo de 20 segundos, también se desconectará.

**2 Cuando escuche el mensaje de contestación, presione **Ⓢ** y, a continuación, introduzca el código de seguridad.**

Es preciso introducir el código de seguridad de una cifra en un intervalo de 2 segundos.

Ejemplo: si el código de seguridad es 8, presione **Ⓢ** y, seguidamente, **Ⓢ**.

Se oirá un pitido largo de confirmación y se detendrá el mensaje de contestación. Se anunciará el número de mensajes grabados en el contestador automático. El contestador automático funciona como se indica a continuación en función de los mensajes grabados:

Si hay:	El contestador automático:
mensajes nuevos (mensajes no reproducidos)	reproduce los mensajes automáticamente.
mensajes antiguos (mensajes reproducidos)	espera a que se introduzca el código de control.
ningún mensaje	espera a que se introduzca el código de control.

**!**  
Si transcurren 20 segundos sin presionar un código de control, se desconectará la llamada.

**3 Para continuar con otra operación, introduzca el código de control en un intervalo de 20 segundos (consulte la página 61).**

**4 Cuelgue cuando termine.**

## ■ Característica de reactivación de la función de contestador

Si después de salir de casa recuerda que ha olvidado activar la función de contestador, es posible activarla llamando al contestador automático y dejando que suene durante 10 tonos. El contestador automático se activará automáticamente después de los 10 tonos, incluso si la función de contestador está desactivada. La función de contestador permanecerá activada para las llamadas siguientes.

## ⇒ Llamada desde un teléfono remoto

---

### Uso de la característica de ahorro de llamada

Si hay nuevos mensajes grabados, el contestador automático contestará después de tres tonos. Si no hay mensajes grabados, lo hará después de cinco tonos. Si llama desde un teléfono de pulsadores y escucha más de tres tonos, sabrá que no hay nuevos mensajes grabados y podrá colgar ahorrándose así el coste de la llamada.

Esta característica de ahorro de llamada sólo está disponible en el modo de contestación normal (cuando el interruptor AUDIBLE IND/ANNOUNCE ONLY se sitúa en la posición AUDIBLE IND ON o OFF).

Si se activa el modo de sólo aviso, el contestador automático responderá automáticamente a los cinco tonos.

# Códigos de control para operaciones remotas

Para:	Presione:	A continuación:
Reproducir mensajes	Ⓛ Ⓜ	El contestador automático reproduce los mensajes grabados.
Repetir el mensaje actual	Ⓛ Ⓛ	El contestador automático vuelve al principio del mensaje actual.
Volver al mensaje anterior	Ⓛ Ⓛ en los primeros tres segundos de un mensaje	El contestador automático vuelve al mensaje anterior.
Omitir el mensaje actual	Ⓛ Ⓜ	El contestador automático omite el mensaje siguiente.
Borrar un mensaje específico	Ⓛ Ⓛ durante la reproducción del mensaje	Se borra el mensaje que está reproduciéndose.
Borrar todos los mensajes reproducidos	Ⓛ Ⓛ mientras el contestador automático espera a que introduzca un código de control.	Se borran todos los mensajes.
Grabar un nuevo mensaje de contestación (máximo de un minuto)	Ⓜ Ⓡ	Se oyen las instrucciones grabadas y un pitido largo. Comienza a grabar el mensajes de contestación. Para detener la grabación, presione Ⓜ Ⓜ. Se oirá el nuevo mensaje de contestación como confirmación.
Activar la función de contestador	Ⓜ Ⓛ	Se activa la función de contestador, de forma que las personas que llaman pueden grabar mensajes.
Desactivar la función de contestador	Ⓜ Ⓛ	Se desactiva la función de contestador, de forma que no se atienden las llamadas entrantes.
Interrumpir la operación actual	Ⓜ Ⓜ	El contestador automático espera a que se introduzca el código de control.

## **Precauciones**

### **Fuente de alimentación**

- Alimente el contestador automático sólo con 12V CC. Utilice el adaptador de alimentación CA suministrado con el contestador. No emplee ningún otro adaptador, ya que pueden causar daños.
- Conecte el contestador automático a una toma de CA que reciba suministro eléctrico continuo. Evite utilizar las tomas que puedan sufrir cortes de corriente.

### **Instalación**

No exponga el contestador a:

- fuentes de calor, como radiadores o conductos de aire cálido.
- temperaturas extremadamente bajas.
- luz solar directa.
- polvo excesivo.
- humedad o lluvia.
- vibraciones mecánicas o golpes

No coloque el contestador sobre una superficie inclinada.

### **Mantenimiento**

Limpie el exterior con un paño suave ligeramente humedecido en agua o una solución detergente poco concentrada. No utilice ningún estropajo, detergente en polvo o disolventes como alcohol o bencina, ya que podrían dañar el acabado.

### **Cortes de suministro eléctrico**

Una vez reestablecida la alimentación después de un corte de corriente, si no se han instalado pilas, o están agotadas, el indicador "P" parpadeará en el contador de mensajes.

Esto significa que el mensaje de contestación, cualquier mensaje grabado y la fecha y hora actual se han borrado. En este caso, es preciso volver a ajustar y grabar los ajustes, así como el mensaje de contestación.

# Solución de problemas

---

## Problema

## Causa/Solución

---

### Grabación

No es posible grabar el mensaje de contestación correctamente.

- Compruebe que el mensaje de contestación dura entre 2 segundos y 4 minutos.
  - Compruebe que se ha alejado 30 cm (12 pulgadas) del micrófono al grabar un mensaje de contestación.
- 

### Recepción de llamadas

El contestador automático no graba los mensajes entrantes.

- Compruebe que se ha activado la función de contestador (consulte la página 54).
- Compruebe que el interruptor AUDIBLE IND/ANNOUNCE ONLY no se ha situado en la posición de la izquierda (ANNOUNCE ONLY ON).
- Compruebe que la memoria no está completa; si es así, borre algunos o todos los mensajes (consulte la página 57).

El contestador automático detiene la grabación antes de que el interlocutor termine de dejar sus mensajes.

- Los interlocutores no pueden dejar mensajes superiores a 4 minutos.
- 

### Reproducción de mensajes

No se anuncia la fecha y hora actual

- Compruebe que se ha ajustado la fecha y hora (consulte la página 47).
  - Si se ha borrado el ajuste de fecha y hora debido a un corte del suministro eléctrico, vuelva a ajustarlos (consulte la página 47).
- 

### Uso de las operaciones remotas

El contestador automático no acepta el código de seguridad.

- Compruebe que llama desde un teléfono de pulsadores (marcación por tonos).
- Compruebe que el código de seguridad de una cifra se introduce en un intervalo de 2 segundos después de presionar **Ⓢ**.

Se oyen pitidos de error al introducir el código de seguridad.

- Compruebe que se ha introducido el código de seguridad.

No se oye un pitido largo al introducir el código de seguridad.

- Introduzca el código de seguridad al escuchar el mensaje de contestación.
  - Compruebe que está llamando desde un teléfono de pulsadores (marcación por tonos).
- 

(continúa)

## ➔ Solución de problemas

---

(continuación)

---

### Otros

No se emite ningún sonido por el altavoz.

- Utilice el control **SPEAKER VOLUME** para aumentar el volumen del altavoz.

"P" parpadea en el contador de mensajes.

- Está conectando el contestador automático a una toma de CA por primera vez o después de un corte del suministro eléctrico. Presione cualquier tecla para desactivarlo.

El indicador **POWER** parpadea.

- No se han instalado pilas en la unidad base. Instale las pilas (consulte la página 42).
  - Se han agotado las pilas. Sustitúyalas por otras nuevas.
-



# Especificaciones

---

<b>Fuente de alimentación</b>	12V CC de un adaptador de alimentación CA 6V CC con cuatro pilas (R03) de tamaño AAA como reserva de memoria
<b>Duración de las pilas de reserva</b>	7 horas aproximadamente
<b>Dimensiones</b>	Aprox. 181 x 35 x 282 mm (an/al/f) (Aprox. 7 1/4 x 1 7/16 x 11 1/8 pulgadas)
<b>Masa</b>	Aprox. 600 g, incluidas las pilas (Aprox. 1 lb. 5 onzas)
<b>Tiempo máximo de grabación</b>	Aprox. 15 minutos utilizando el IC incorporado
<b>Mensaje de contestación</b>	Hasta 4 minutos al grabar utilizando el micrófono del contestador automático Hasta 1 minuto al grabar desde un teléfono remoto
<b>Mensaje entrante</b>	Hasta 4 minutos/mensaje
<b>Mensaje recordatorio</b>	Hasta 4 minutos/mensaje
<b>Accesorios suministrados</b>	AC-T62 adaptador de alimentación CA (1) Cables de línea telefónica (2) Pilas (R03) tamaño AAA (4) Tornillos (2) Manual de instrucciones (1) Tarjeta de mando a distancia (1) Guía de referencia rápida (1)

El diseño y las especificaciones están sujetos a cambio sin previo aviso.